

ПЛ. СЕН. ТАРАС КОГУТ, ЛЧ

НОВАЦЬКА ВМІЛІСТЬ

ЛІСОВИК
ЛІСОВА МАВКА



БІБЛІОТЕКА В. О. Р. Ч. 25

НЬЮ-ЙОРК

1991



КОНФЕРЕНЦІЯ Українських Пластових Організацій

Австралія — Аргентина — Велика Британія — ЗСА — Канада — Німеччина

Польща - УКРАЇНА - Чехословаччина

ГОЛОВНА ПЛАСТОВА БУЛАВА

ОРЛИНИЙ КРУГ

Бібліотека 'ВОГНЮ ОРЛИНОЇ РАДИ'

Випуск ч. 25:

Пл. сен. Тарас Когут: Новацька Вмілість 'Лісовик/Лісова Мавка', 1991.

Всі права застережені. Друковано у Філядельфії, накладом 300 прим.
Copyright by Plast, Ukrainian Youth Organization, Inc.
Printed in U. S. A.

АДРЕСА РЕДАКЦІЇ:
OLHA N KULYNYCZ
P O BOX 2281
LONG ISLAND CITY NY 11102
U S A

АДРЕСА АДМІНІСТРАЦІЇ
DENYS BEDNARSKY
35 MARSAC PL
NEWARK NJ 07106
U S A

Це видання уфундували:

**20-ий Курінь УСП 'Лісові Мавки'
і
Тарас Когут**

ЦЮ ПРАЦЮ ПРИСВЯЧУЮ ЯЙКОВІ І ПІКОВІ

Автор

??

ФУНДАТОРИ 'ВОГНЮ ОРЛИНОЇ РАДИ':

Родина і приятелі св.п.бр. Славка Кравса	Ватага Бурлаків
Сірі Орли Людмила і Петро Дармограй	Пл. сен. В. і Д. Гойдиші
2-ий Курінь УПС 'Ті, що Греблі Рвуть'	Загін 'Червона Калина'
Великий Пл. Курінь 'Хмельниченки'	Пластова Станиця Чікаго
Крайова Пластова Старшина З. С. А.	28-ий К. УПС 'Верховинки'
20-ий Курінь УСП 'Лісові Мавки'	Крайова Пл. Старшина Канада
10-ий Курінь УПС 'Чорноморці'	3-ий Курінь УПС 'Лісові Чорти'
Сіра Орлиця Стаха Гойдиш	Пластова Станиця Нью-Йорк
Сірі Орли Орест і Аня Гаврилюки	Головна Пластова Булава
101-ша РОВ 'Квітка Щастя', 1991	Пластова Станиця Торонто
Сірий Орел Тарас Когут	

ХТО ЧЕРГОВИЙ?

ВИМОГИ НОВАЦЬКОЇ ВМІЛОСТИ 'ЛІСОВИК/ЛІСОВА МАВКА'

Мета: Приятель рослин і тварин, знання важливіших рослин і тварин лісу, поведінка в лісі.

Підготова: Збірна.

1. Відбуде 3 прогулянки до лісу й розкаже, що бачив у ньому.
2. Розпізнає у своєму довкіллі 10 лісових тварин і розкаже дещо про них: звірят, птахів, комах тощо /вигляд, спів, гніздо, як і чим кормиться/.
3. Розпізнає в своєму довкіллі 10 лісових рослин і розкаже дещо про них: дерева, куші, лісові квіти, зокрема лікувальні /листя, квіти, овочі, ужитковість/.
4. Виготовить зільник /листя, квіти/ або іншу колекцію природничих предметів, що їх знайшов у лісі.
5. Знає, як виглядають трійливі гади, що зустрічаються в країні його поселення та вміє подати допомогу при укусі.
6. Заведе свій рій до лісу й пояснить, чому треба шанувати лісову тишу й порядок.
7. Вилізе на дерево.
8. Визначить напрям по деревах і по сонцю.
9. Обчислить вік дерева.
10. Має в лісі свою криївку.
11. Розкаже дещо про ліс /користі з лісу, як люди бережуть ліс та господарюють у ньому/, шкідки, охорону, проріджування лісу.
12. Розкаже про лісовика або лісову мавку.

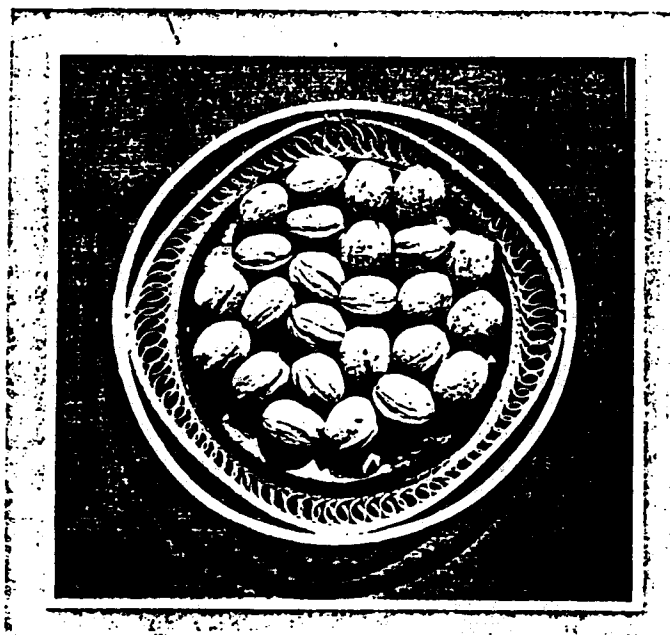
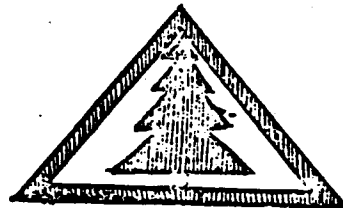

Шоста сторінка книги.

Плянуння зайнятть та їх виконання. Для цього призначити ШІСТЬ карток.

ДАТА	ПЛЯНОВАНО	ПЕРЕВЕДЕНО
	Написати програму зайняття за точками	Якщо зайняття переведено так, як пляновано, написати: "виконано за пляном". Якщо ж якоїсь точки не виконано, зазначити тут і старатися виконати її на наступному зайняттю.

Вмілість переводимо способом різновидних зайнятть. Канвою зайняття служить розповідь, у яку вплітаємо різні точки, а головнo ті, що є у вимогах до "Лісовика".

Зміст кожного зайняття повинен бути цікавий. Програма може складатися з різних точок, але укладаймо так, що безрух буде чергуватися з рухом, а гамір зі спокосм. Програма типового зайняття складається з таких точок:

- 1/ відкриття
- 2/ розповідь
- 3/ гра
- 4/ пісня (але не безпосередньо після рухової гри)
- 5/ самодіяльна гра АБО гутірка АБО загадки і ребуси АБО рисування і малювання
- 6/ закриття

Тринадцята сторінка книги:
Точкування вмілости.

ЧП	ПРІЗВИЩЕ ТА ІМ'Я	ТОЧКИ ЗА ВИКОНАННЯ ВИМОГ												РАЗОМ	
		1	2	3	4	5	6	7	8	9	10	11	12		

За кожену вимогу (1, 2, 3 і т.д.) можна здобути МАКСИМУМ 10 ТОЧОК, отже всіх можливих точок є 120. Щоби добути вмілість, треба добути з кожної поодинокі вимоги принаймні 5 точок на 10 можливих.

ЗАЙНЯТТЯ Ч. 1

Мета - вмілість 'Лісовик'
Тема - 'Лісові Дерева'.

1/ ВІДКРИТТЯ (7 хв.): діти в крузі. Братчик заповідає, що від сьогодні будемо бавитися в лісовиків.

а/ ОБРЯД - кожний новак дотикає правою рукою найбільше дерево, а братчик говорить: 'Від великого (тут сказати назву дерева, якого новаки дотикають) в лісі дістанемо силу, щоб ні буря, ні вітри, ні завірюхи не зломали нас'.

б/ ПРИВІТ - Братчик кличе: 'Лісовики!' - а новаки відповідають: 'Щастилісі! Новацький клич Готуйсь!'

в/ ПЕРЕВІРКА ПРИСУТНОСТІ - Братчик викликає кожного новака по імені, а той подає назву якогось лісового дерева (на чергових зайняттях: куща, квітки, звіряти, птаха, комахи і т.п.)

2/ РОЗПОВІДЬ (15 хв.): Розповісти новакам про лісові дерева - як виглядають, їхня кора, квіти, овочі, ужитковість, де ростуть і т.п. Розповідь проводити в той спосіб, що ходити від дерева до дерева.

3/ ГРА (10 хв.): 'Шукання дерев'. У назначеному просторі лісу новаки мають розпізнати як найбільше дерев. Сказати принести по листкові з кожного роду дерева. Виграє новак, що приніс найбільше різних листків і може назвати кожний, з якого дерева.

4/ ПІСНЯ (10 хв.): 'Пішли діти в ліс гулять'.

5/ ВИЛАЗ НА ДЕРЕВО (20 хв.): Подати вказівки, як лізти. Кожний новак по черзі вилізе на дерево до визначеної висоти. Потім улаштувати 'змагання': кожний новак лізе, а братчик міряє стопером час потрібний до осягнення даної висоти. Виграє новак, що має найкоротший час.

6/ РОЗПОВІДЬ (13 хв.): 'Чому взимку ялинка зелена?'

7/ ЗАКРИТТЯ (5 хв.): В крузі.

а/ Заповісти, що принести зі собою на чергове зайняття.

б/ Обряд (як при відкритті).

в/ Привіт (як при відкритті).

ЧАС ТРИВАННЯ ЗАЙНЯТТЯ: 80 хвилин, тобто 1 год. і 20 хвилин.

У програму сходин вплетено дві точки вимог вмілості, а саме: третю - новак починає розпізнавати лісові дерева, та четверту - починає колекцію листя, що буде темою чергових зайнять.

ТВАРИНИ

Тваринний Світ України.....	6
Лісові Тварини.....	7
Пригода в Лісі.....	11
Кріт і Лисиця.....	12
Дроворуб і Ведмідь.....	13
Скупа Білка.....	15
Борсук - заготівник.....	17
Дещо про Тваринні Сліди.....	18



ТВАРИННИЙ СВІТ УКРАЇНИ

Колись тваринний світ (фауна) України був інший, як тепер. Був час, коли на просторах України панував майже субтропічний клімат і тоді жили тут такі тварини, як гієни, мавпи, гіпопотами, тигри, носороги і ін. Але коли згодом почало на Україні холодніти й коли прийшла льодова доба, то всі ті тварини покинули ці простори й перемандрували далі на південь у тепліші краї або вигинули, а в Україну прийшли такі тварини, які живуть досі.

У старовину жили на Україні по річках бобри, ліси аж кишіли від усякого роду дичини, як олені, серни, дикі кабани, лосі і зубри; тепер тільки в Біловіжському пралісі збереглися зубри, яких убивати не можна. У річках України було багато риби. На степах гуляли табуни диких коней - тарпанів. А в горах, у Карпатах і на Кавказі, досі ще живуть невинищені дикі коти, рисі, вовки і ведмеді.

У лісах України живуть такі звірятка, як: олень, серна, лис, вовк, дикий кабан, дикий кіт, борсук, тхір, куна, ласиця, вивірка, заєць, їжак, видра; з різних птахів: глушець, орябець, чорна жовна, чорний бузько (чорногуз), чорна синиця. Крім того живе тут ще багато різних інших птиць, гадюк та комах. Такі звірятка, як бобер, ведмідь, лось, зубр, уже так нині винищені, що залишки їх охороняються законом.

Тваринний світ лісостепу показує різноманітну суміш лісових і степових видів. Колись жили тут такі тварини, як ведмеді, серни, лосі; тепер уже лише де-не-де збереглися ще: білка, куниця, чи серна. На Поділлі жив ще й тур. Зникли з лісостепу теж бобри і тетерухи, зате зустрічаються тут ховрашки та байбаки, тварини прикметні степовій смузі.

До тварин характеристичних для степової смуги належать дрібні тварини, як: ховрашок, хом'як, хохуля, земний заєць, байбак, тушканчик, а з птиць: степовий орел, степовий жайворонок, куріпка, дрохва, журавель-красуня і ін.

У тваринному світі гірського Криму і на Кавказі зустрічаються форми, прикметні середземноморському світові, як приміром: гриф, шакал, фазан, а з плазунів наприклад саламандра, з птахів чекан, з безхребетних цикада, скорпіон і ін.

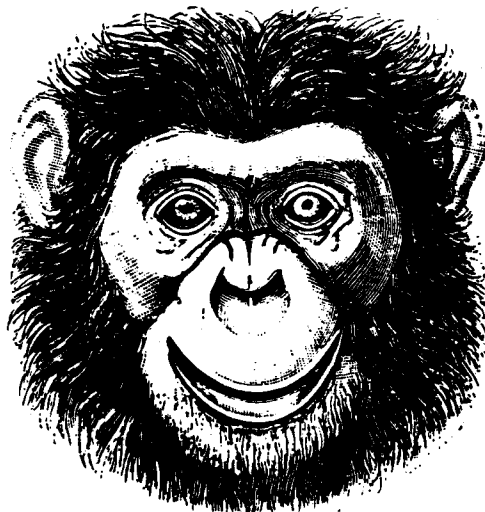

ЛІСОВІ ТВАРИНИ

У деяких тварин є кости, хребет. Через це їх зовуть **х р е б т о - в и м и т в а р и н а м и** або **х р е б е т н и м и**. Але є й тварини без костей. Це **б е з х р е б е т н і** тварини.

Між хребетними розрізняють три головні групи: 1/ Тварини, тіло яких покрите шерстю і які годують своїх дітей молоком. По більшості вони мають чотири кінцівки. Їх зовуть **с с а в ц я м и**. Отже вовки, лиси, гієни, бурі ведмеді, миші, щурі, зайці; 2/ Тварини, яких тіло покрите пір'ям і які мають дзюб, дві ноги, двос крил і несуть яйця; це **- п т а х и**. Отже соловейко, орли, соколи, грифи, сови, пугачі; 3/ Тварини, що мають тіло голе і холодне і також несуть яйця - це **п л а з у н и**. Належать сюди: гадюка, ящірка і т.п.

С с а в ц і: Найбільше небезпеки для нас буває від тих ссавців, що їдять м'ясо, від хижих тварин. Наші вовки напавду дошкулили своїми нападами на отари овець, а лиси уночі нападали на курники та винищували кури, гуси, качки. Бурі ведмеді, що стрічаються в нас у великих лісах, не такі страшні, як їх північні брати, білі ведмеді. Все ж таки треба бути коло них дуже обережним, щоб їх не розлютити, бо біда, коли ведмідь сам на людину нападе. Бурі ведмеді дуже люблять мед, а в тому може і причина, чому лазять по деревах так дуже гарно і спритно. Вони теж бігають і скачуть, але не швидко. Є ще такі тварини, що псують наш одяг, наші меблі, наші городи і сади, головно молоді. На перше місце серед шкідливих тварин висуваються миші, щурі, та ховрахи. Якщо між ссавцями ми маємо ворогів, то і маємо також великих друзів на яких ми полюємо, щоб мати їх шкуру і м'ясо. Засць, косуля, різного роду олені, антилопи - от найбільше відома дичина, на яку полює людина. В наших лісах лисиці дають нам гарні хутра. Найцікавіші зі ссавців - це бобри. Вони трохи більші, ніж великі зайці. Своїми міцними зубами вони перегризують дерева і будують собі понад берегами річок з гияк та грязі халабудки. При роботі хвіст їм заміняє лопатку, якою працюють каменярі. Бобри роблять греблі і на них будують цілі села. Треба ще зарахувати до корисних чотириногих тварин крота та їжака, котрі поїдають багато різних дрібних комах, що шкодять лісові.

П т а х и: Орли та соколи - це льви та тигри в царстві птах. Усі хижі птахи мають міцний та великий дзюб, загнутий до низу, сильні лапи з гострими та кривими пазурами. Орли бувають такі великі та сильні, що можуть у пазурях піднести зі землі і занести в повітря дитину. Але звичайно вони хапають тільки кури та ягнята. Кожний з цих хижих птахів є ворог для всіх, хто менший від нього. Сова та пугач уночі знищують силу мишей, чим стають дуже в пригоді нам. Гусениці, хрущі та різні комахи приносять дуже велику шкоду нашим лісам, а тому птахи, що знищують їх, є нашими друзями. Ніколи не зачіпайте гнізд жовтобрюшків та соловейків. Ці птахи їдять комах, ловлять їх на льоту й відшукують їх під корою дерев. І навіть такі пташки, як горобці, що дуже ласі на всяке зерно, і ті ловлять комашки для своїх діточок.

П л а з у н и: Коли вам холодно, а на ноги ляже собака, то ви відразу відчуваєте приємне тепло. Візьміть у руку горобця і ви помітите, що й він теплий. Навпаки тепер візьміть жабу і ви почувате, що вона холодна; так само холодні ящірки і гадюка. Це тварини з холодною кров'ю. У нас в Україні водяться тільки маленькі нешкідливі ящірки; найбільші з них будуть на півдні. Наші гади здебільшого невеликі, проте один, а саме **г а д ю к а**, має смертельний укус. Дуже чудна тварина з холодною кров'ю, уміцнена в тверду коробку - **ч е р е п а х а**. З коробки виглядають: голова, чотири ноги та хвіст. У жаби та ропухи, її родички, чотири ноги, хвоста нема. Але дивна річ: з яєць, що вони кладуть у стоячу воду, виходять маленькі тварини з хвостиком, але без ніг, подібні на маленьких рибок. Їх зовемо **п у г о л о в к а м и**. Поки пуголовок росте, хвіст його зменшується і з'являються лапи. Це зветься **м е - т а м о р ф о з о ю** або **п е р е т в о р е н н я м**. Усі ці холоднокровні тварини, крім ящірок та жаб, не приносять великої користі нам.

МИ НЕ МАЄМО ЖАДНОГО ПРАВА ДАРЕМНО ЗНУЩАТИСЯ НАД БІДНИМИ ТВАРИНАМИ. Що більше, ми повинні опікуватися ними, берегти їх від сильніших ворогів. Не можна мучити навіть тих тварин, які нам шкодять. Самозрозуміло, ми можемо захищати себе та знищувати їх, але ми не повинні цього робити з жорстоким наміром, хитро використовуючи їх слабкість, як це раз робили, напевно не новачки, два хлопці, піймавши хруща і відрвавши йому лапки.

Шкури ссавців ідуть на різні вироби і приносять велику користь. Коли вони ідуть у діло цілковито, тобто разом із шерстю, тоді їх зовуть хутрами; якщо без шерсти, тоді це ми зовемо шкурою. Шерсть окремо від шкури теж іде у користь. Самі кращі хутра йдуть із холодніших країн. Де холодніше, там і звірята більше водяться з теплішою шкурою, з тоншою, довшою і м'якшою шерстю. Дуже є цінні шкури соболя, бобра, куниці, та лисиці. З них виробляють килими, шапки, комірі й інше.

Пір'я для нас так само корисне, але у меншій мірі. Пір'я ogrіває птахів. А люди уживають пір'я в подушках, перинах, та на прикраси до строїв.

Птахи розмножуються яйцями. Коли яйце сире, воно є ріденьке і має в собі цяточку - це зародок. Коли пташка знесе яйце, вона зогріває його своїм тілом і тоді зародок росте. Через деякий час цей зародок стає маленьким пташеням, котре по даному часі вилуплюється. Тоді пташка-мати помагас пташенятку вилізти на світ, розкльовуючи дзьобом шкаралупу де, мов у перині, сидить новонароджене пташенятко. Птахи лісові не так швидко починають бігати, а тому їхні гнізда дуже часто бувають поміщені високо на деревах. Батько та мати щодня літають на лови і приносять своїм дітям багато комах та черв'яків, яких ці залюбки їдять.

Було б дуже гарно, як би ви, побачивши почате гніздо, роздивились обережно, здалека, як заклопотано батько та мати збирають усяку всячину на гніздо, на пр.: гілочки, пір'я, пух, як розправляють усе це дзюбиками, утоптують ніжками і крутяться в гнізді, щоб воно було кругле та гарне. Потім, коли мати стане висиджувати яйця, ви побачили б, як батько носить їй їсти і співає біля неї на гілці, аби їй було веселіше. Ще пізніше, коли вилупляться пташенята, ви побачили б, як батьки прилітають і знову летять, носячи в дзюбиках мух, гусениць, черв'яків і годують своїх діток. А ті пищать, широко роззявивши дзюб. Нарешті ви побачили б, як маленькі, вже оброслі пір'ям, пташенята сидять з краю в гнізді і пробують перелітати з гілки на гілку - побачили б, як батьки вчать їх літати.

ВОВК

Дуже подібний до нашого пса, але живе дико в лісах. Завбільшки середнього пса, покритий густою, досить довгою сіряво-бурою шерстю, на хребті темніший, сподом ясно-сірий. Як барва шерsti, так і постать у вовка завжди однакова, не так різноманітна, як у собаки. Вуха стоячі, писок видовжений, з дуже сильними й гострими зубами, шия довга, ноги високі й сильні, хвіст завсіди кудлатий. Волочиться громадами, особливо взимі та кидається на тварини та часами і на людей. Шкура йде на кожухи.

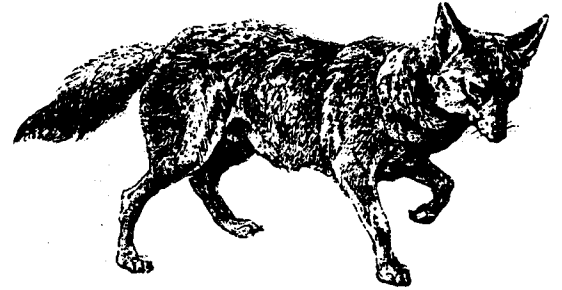

ЛИС

Другий звір, подібний до пса - це лис. Довгий, низький, із довгою головою, короткими, стоячими вухами, довгою шиєю і довгим хвостом. Зверху рудаво-бурий, зі споду білий. Гнучкий і звинний. Живе по лісах, звичайно близько людських осель, у просторих норах. Дуже відважний, обережний і хитрий, навіть удень закрадається на подвір'я і просто з-перед очей хапає кури й інші свійські птахи, а в лісі кидається також на зайці та молоді сарни. Шкура йде на коміри та кожухи.

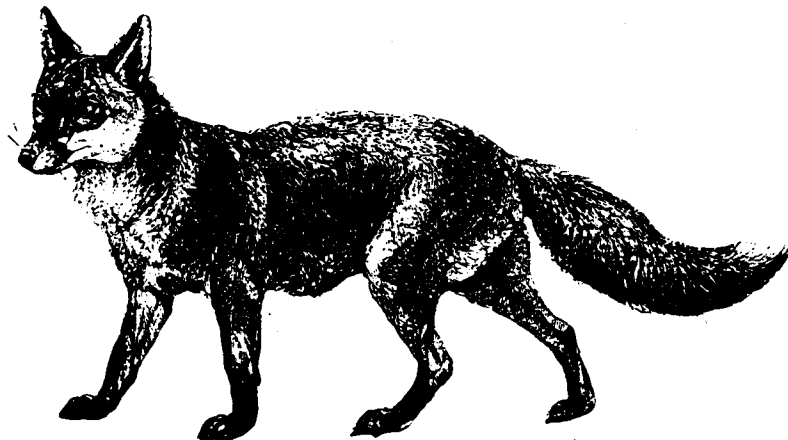

ІЖАК

Живе по гушавинах, по лісах та великих садах, у норах, які риє собі коротким рильцем. Покритий зверху твердими, роговими голками, які для нього чудова оборона від ворогів, бо хоч на голові й зі споду в нього голок нема, та він уміє звиватися в клубочок і, ховаючи головку й коротенькі ніжки і маленький хвостик досередини, перемінюється у круглу кульочку, наїжену гострими колючками. Дуже пожиточний, бо вигублює шкідливі комахи, черв'ячки, а навіть миші й гадини, супроти яких він цілком безпечний, бо укушення трійливої гадини йому нічого не шкодить.

**КРИТ**

Живе у землі і там риє нори і довгі хідники, шукаючи комашок, хробаків. Дивне це звірятко, пристосоване до життя в землі. Невеличке, валочкувате, легко протискається в землі, гребучи землю короткими, мов нігті, пазурями. При тім помагає собі також довгим та сильним рильцем, що покрите дуже чуткою шкурочкою, що служить рівночасно до вишукування добочі, бо в землі темно і нічого не видно. Через це й очі в нього дуже маленькі та вкриті майже зрослими повіками та густою шерстю. Має також дуже добрий нюх і слух, хоче нема в нього цілком зовнішніх зверхніх вух. Задні ноги й хвіст короткий. Гребучи нори, викидає місцями землю наверх, висипуючи тим способом малі горбочки; це відомі кертвини, що ними крит мимоволі не раз робить шкоду в садках і лісах. Але цю маленьку шкоду відплачує він щедро, виідаючи безліч комашок та хробачків, що живуть у землі і живляться корінчиками пожиточних рослин.

ВЕДМІДЬ

Найбільший наш м'ясоїдний звір. Цей великий і тяжкий звір, покритий густими, бурими кудлами, має круглувату голову з широким чолом, маленькими очима, великими стоячими вухами. Тяжкий тулуб насаджений на коротких, грубих ногах, з сильними, закривленими пазурями. Ходить цілими стопами, мов людина, а не на пальцях, як звичайно звірі. Хвіст коротенький. Живе в наших

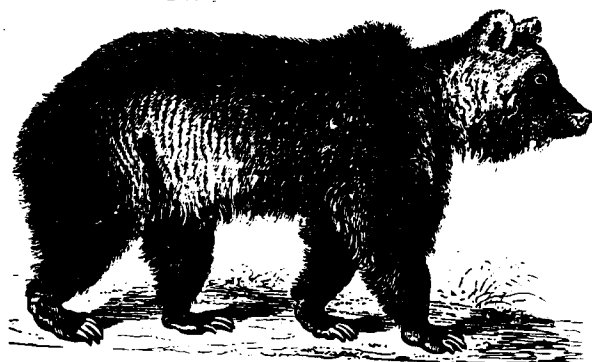

Карпатах та навіть на долах по великих лісах. Дуже небезпечний, кидається на найбільші звірі та на людей, а що швидко біжить та зручно лазить по деревах і плаває, тяжко від нього втекти. Крім м'яса любить також дуже ягоди, овочі й мід, за яким заходить аж до пасіки. Замолоду дуже лагідний і його можна освоювати та виучувати різних штук. На зиму ховається в печеру або яму і засипляє. Будиться звичайно щойно з весною. Полюють на нього головню для шкури, що дуже добра на теплі одяги. Також м'ясо його смачне.

БОРСУК

По українських лісах у норах живе подібний до ведмедя малий борсук. Низький, присадкуватий і важкий, покритий довгою попелястою шерстю. Так як ведмідь, живиться мішаною поживою та засипляє зимовим сном. Шкуру вживають на кожухи, а шерсть на пензлі до малювання.

ЗАЄЦЬ

Подібний до крілика, сірий, довгий до 70 см, довгі вуха з чорними кінчиками стоять на сторожі, слухають, чи хижі звірі не полюють на нього, а тоді треба... тікати. Довгі задні ноги допомагають йому стрибати (передні лапки - короткі). Великими стрибками старається врятувати себе, коли за ним женуться собаки. Зі страху жалісно пищить. Голос: муркання. Відвідує поля, щоб там знайти поживу. Зимом обгризає кору дерев, кущів. Гризти мусить, бо йому ростуть постійно передні зуби. Молоді родяться при кінці лютого і в березні. Сліди зайця подібні до слідів крілика. Передні ноги ставить одну перед другою, а задні завжди спільно перед передніми. Скок його в три рази більший чоловічого кроку. На твердому піску видно сліди пазурів.

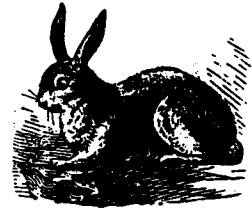

Петрусь-ко

ПРИГОДА В ЛІСІ

Раз пішов я в ліс по квіти. Був гарний, соняшний, теплий день. Тільки вступив я в ліс і серце забилося радісно-радісно. Який то ліс улітку чудовий-чудовий. Зелені крислаті клени згинаються над тобою широкими листястими гілками, наче нап'яті шатра й шепочуть:

-Стань отут і спочинь хоч хвилинку!

Побіч них високі дужі дуби мов запорозькі козаки випросталися, стережуть лісову красу... Внизу, в тіні, в холодочку море зелені: трави й квіти. Вгорі співають пташки, кують зозулі, майстерно вистукують дятли...

Мов зачарований, став я посеред лісу. Забув і про квіти, що їх мав нарвати на уродини моєї меншої сестрички, коли ж квіти мене об босі ноги: торк-торк...

Нахиляюся, а вони пахнуть так, немов медом хто по них розлив. Зірвав я одну квітку, другу, третю. Рву та складаю в букет. Уже чималенько їх у руках, а ще хочеться більше. Підходжу до однієї квітки, аж тут з-поза неї лізе до мене величезна, завбільшки двох моїх рук, жовто-срібна гадюка.

Мені стало страшно, а земля наче пішла геть. Серце б'ється, руки тремтять. Зі страху я зірвався з місця і мов опечений навтіки. Але квітів з рук не випустив - жаль мені їх було. Притис я їх до грудей і мчу далі, скільки стає сил, аж дух заперло. Боюсь озирнутися, а так хочеться знати, чи гадюка женеться за мною.

Озирнувся і - яка дивовижа! Виходить, що з переляку я далеко не забіг, а здавалось: так швидко біг. Недалеко позад мене я побачив гадюку та сірого їжака. Між ними велась страшна боротьба.

Іжак, видно, схопив гадюку за хвіст і заховав свою головку в клубок так, що ні його голови, ні очей, ні ніжок не було видно, тільки клубок настобурчених, гострих голок. Гадюка, прагнучи вирватися з іжачого клубка, щосили біла головою й усім своїм тулубом об голки, які за кожним разом глибоко вбивались у її тіло.

Боротьба між гадюкою і іжаком була завзята, жорстока, якої я до того часу ще ніколи не бачив. Я стояв, як укопаний, чекаючи на вислід боротьби, радіючи кожним сміливим порухом іжака та безсилим борсанням гадюки. Ще кілька безсилих ударів і вкінці гадюка зробила свій останній кволий порух, припала до землі та завмерла. Вона була нежива. Щойно тоді іжачок-сірачок випростався, висунув зі свого клубочка писочок, подібний до чорного п'ятачка, подивився на мене добрими маленькими очима, немов хотів мені сказати:

-Тепер можеш спокійно рвати квіти, небезпека минула..

Радості моєї душі не було кінця. Я хотів підійти до іжака й погладити його по сіренькій одежі, але він поліз у кущ до свого кубельця.

Я нарвав ще більше квітів, зробив гарний великий букет і вернувся додому. В хаті я розповів про мою пригоду в лісі та боротьбу гадюки з іжачком-сірачком. А щоб усі знали, що іжачок не боїться гадюк і вбиває їх, то я розповів вам мою пригоду в лісі.-

Антін Крушельницький

КРІТ І ЛИСИЦЯ

Голодна лисиця бігла по полю й пильно зорила на межі, чи не вилізла де зі своєї нори миша або ховрашок. Наткнулася вона на купу землі й спинилася. Понюхала, прислухалась і чує, що так щось шарудить.

Лисиця прищурилася біля тієї купки і ждала, поки кріт покажеться зі землі. Кріт нюхом почув, що над норою його хтось дожидається і почав ритися далі вбік. Лисиця бачить, що підживитися їй не доведеться, стала казати:

-Що ти за звіря, чому ти на світ Божий не показуєшся? Як тобі не набридне в темряві весь вік жити? Вилізь, подивися на красу природи! Тут гарно, весело, сонечко сяє, квітки різного кольору пахнуть, кругом птахи співають. Рай та й годі!

Кріт і каже:

- Нехай буде там гарно, а мені тут іще краще. Там мені нічого буде робити, бо однаково я там нічого не побачу, так що краса природи мене не цікавить.

-А хіба ти сліпий?- спитала лисиця.

-Сліпий.

-Не вірю тобі, кроте, що ти не хочеш витикатися на світ білий. Виліз з нори і ти будеш бачити.

-Ні, лисичко, не вилізу я, ніколи мені дурно часу гаяти. Треба побільше працювати, щоб скоріше нарити купинок нарівні з зірочками. Може тоді сліпота мене покине і я вийду на світ.

-Не вір ти бабським вигадкам,- мовить лисичка. -Кинь ритися в землі, виліз на верх землі, краще тобі буде, я тебе вилічу від сліпоти. А то як будемо всяких небилиць слухати, то і на світі не можна буде жити. Я чула таку байку, що ніби-то, коли ти нарисеш купинок стільки, як на небі зірочок, то всі зірочки померкнуть і почнеться страшний суд. Краще ти кинь рити, хай йому лихо. А то прийде кінець світу й усі ми через тебе загинемо.

-Іди ти, лисичко, по своїй дорозі. Не мішай мені, бо я однаково на верх землі не вилізу. Нашого брата вже не раз так учили. І ти, лисичко, не дуже то безпечна звірина, я тобі віри не йму. Краще піду своїми нірками та визбируватиму хробачків, що сюди налізли.

Лисиця повертіла хвостом над тією ніркою і подалась далі, не одуривши крота.

(Третя Читанка)

Антін Крушельницький

ДРОВОРУБ І ВЕДМІДЬ

Ішов раз дроворуб крізь ліс. Було тихо, ні вітрець не ворухне, ні птах ніякий не переб'є тиші лісу.

Зненацька почув дроворуб стогони. Відразу змиркував, в котрій це стороні і звернув туди свої кроки. Але йшов дуже обережно, бо знав, що в цій лісовій глушині може стрінутися з диким звірем.

Коли стогони не вмовкали, він прискорив хід. Підійшов ближче, ховаючися за дерева.

Аж ось побачив великого кудлатого ведмедя. Спершу злякався й хотів утікати. Але згодом переконався, що ведмідь попав у лапку, яку наставив на нього лісничий.

Дроворуб підійшов ближче до ведмедя. Був безпечний.

Ведмідь просить:

-Чоловіче, звільни мене з цієї лапки, я буду тобі вдячний усе своє життя.

Дроворуб злякався самої думки, що ця звірюка може опинитися на волі й каже:

-Я не можу звільнити тебе, бо ти мене з'їси.

Ведмідь почав упевнювати чоловіка, що він не з'їсть його, що взагалі не вдіє йому ніякої кривди. Дроворуб усе ще боявся. Потім став ведмідь обіцяти чоловікові великі скарби:

-Як ти звільниш мене, я заведу тебе до лісової комори. Там золота повні бочки. Там золотої зброї багато. Там є дорогі камені й перли. Як дістанеш ті скарби в руки, будеш багатий на весь світ. Подумай, чоловіче! Працюєш тяжко й нічого не маєш, а я зроблю тебе в одну мить багатцем.

Дроворуб слухав оповідання про ті скарби і страх покидав його помалу. Потім він забув, що є сам-на-сам у товаристві хижої звірюки. Почав цікавитися дорогоцінними скарбами. А як зацікавився ними, забажав їх дістати в руки. Хотів стати в одній хвилині багатирем.

Підійшовши до лапки, звільнив з неї ведмедя. Але внутрішній голос шепнув йому в ухо:

-Відчини знов лапку і настав її, як була давніше.

Слухаючи цього голосу, він наставив лапку, як тільки випустив з неї ведмедя. А ведмідь, визволений з пут, випростував хребет, став на задні лапи і мовить:

-Знаєш, чоловіче, я вже два дні сиджу в цій западні. Можеш собі подумати, який я голодний. Я мушу з'їсти тебе.

Чоловік здивувався. Пригадує ведмедеві його обіцянку. Врешті мовить:

-Так то ти додержуєш слова? Така то твоя подяка!

А ведмідь сміється з чоловіка. Він каже:

-Коли в кого порожній шлунок, то годі, щоб він думав про вдячність. Я мушу тебе наперед з'їсти, а потім буду тобі вдячний.

Чоловік проситься, щоб ведмідь не робив йому такої кривди. Але ведмідь і не слухає благань чоловіка. Він зближається до дроворуба й потішає його:

-Ти й так мусиш колись умерти. Як я з'їм тебе, не буде треба тобі похорону.

Вже мав кинутися на дроворуба. Чоловік обійшов тим часом обережно лапку, яка стояла тепер між ним і ведмедем.

Ведмідь пригадав собі голод. Він так уже розпалився, що стратив пам'ять. Кидається наосліп на чоловіка. Але поки вхопив його у свої лапи, попав знов у лапку. Заревів із болю, бо велика колода зловила його, мов у кліщі.

Дроворуб зітхнув легше. Дивиться на муки ведмедя й мовить:

-Коли хто великий і сильний, він хоче перш за все мати ситий шлунок. Потім буде думати про все інше. Але свого шлунку він ніколи не наповнить. І тому ніколи не зробить нічого доброго.

А сам він зрозумів, що майно, багатство не дається таким легким способом.

(Третя Читанка)

Антін Крушельницький

СКУПА БІЛКА

В одному лісі водилось чимало білок. На них нападали ловці і нероз доводилось їм убивати білок чимало таки. Після таких пригод оставались деякі білки каліками.

Одна білка в тому лісі була дуже зависна. Восені микалась по всему лісі, захоплювала собі найкращі горіхи. Вибрала собі найбільше дупло в дубі і почала туди зсипати горіхи. За всю осінь зависна білка насипала повне дупло горіхів, аж верх вивела, самій не було місця сховатися. Сиділа над дуплом, берегла своїх горіхів, щоб не вкрав хто.

Одного разу прийшла до зависної білки каліка, котрій ловці знівечили ногу. Підійшла вона і почала прохати:

-Будь ласкава, не дай загинути бідній каліці, Бог тебе не забуде.

-Іди, поки не бита, а то поза шийку дістанеш. Назбирай собі їжі! Я не для тебе все літо працювала. Вас таких багато знайдеться. Як буду всім роздавати, так тоді самій з голоду загинути доведеться.

Пішла каліка білка з слізьми на очах. Ввесь день микалася бідняга по дубах, шукала собі жолудів, чи не лишився який між гілками. Та жолудів теж не було густо. Доводилося бідязі з голоду і кору гризти. Зохла каліка, ледве жива була. А далі знов прийшло їй на думку: -Піду я знову до багатой білки, може вона схаменеться, пожаліє мене.

Підійшла до багачки і каже:

-Я прийшла до тебе не милостині прохати, а хотіла попрохати в позичку хоча з десяток горішків. А коли можна, дай сотню. А я, діждавшись осени, назбираю й віддам тобі дві сотні.

-Ні, цього не буде, так я не годжуся. До того року може тебе на світі не буде, уб'ють або зловлять, а мені хто буде віддавати? Мої горіхи можуть пропасти. Найкраще придбай собі; тоді, як знай, розпоряджайся з ними.

-Та що ж ти балакаєш, чого не слід? Де ж я тепер буду збирати їх, коли вони давно всі осипались і їх свині поїли або люди підобрали? А коли була косовиця на горіхи, я хворіла, лежала без ноги. Тепер нога підгоїлась, могла б піти на роздобутки, та вже пізно.

-Ну, мені до того діла нема, а роздавати свого добра я не буду. Може на майбутнє літо буде неврожай, а я свій запас роздам, а тоді що буду робити?

-Та у тебе запас на п'ять років. Даси мені сотню, то й не позначиться. Собі вигоду зробиш, затишніше буде тобі сидіти у дуплі. А то вже морози зачинаються, а ти сидиш зверху, нікуди тобі сховатися, загинеш од холоду.

-Іди, не патякай!- сердито крикнула скупарка.

Пішла бідна білка розгнівана.

Пройшло з пів місяця. Прискрипіли морози, багата білка гнулась, гнулась над вічком дупла, сидючи на горіхах і задубіла від морозу.

Поїхав селянин у ліс по дрова, почав обчухрувати гилля на дубах і побачив білку. Він думав, що вона жива, тькнув раз, кинув на неї трісочку, а вона сиділа нерухомо. Селянин догадався, що білка здохла. Підставив драбину, взяв білку і побачив, що там горіхи. Як почав тягати з того дупла горіхи, тягав, тягав, аж уморився. Набрал повний мішок горіхів, та такі гарні, як перемиті, один в один. Подякував покійниці за працю і поїхав додому.

Бідна каліка, виголодившись у своїому пустому дуплі, пішла ще раз до багачки. Добралася до того дупла, аж диво, багачки вже нема, а дупло пусте. Було там всего штук п'ять горіхів та й годі. Та на снігу знову штук п'ять і ото вся здобич. Бідна білка з досади каже:

-Кому ж вона користь зробила? Сама через скупість загинула і все її добро марно пішло! Ніхто її добрим словом не пом'яне.

(‘Третя Читанка’)

Юрко Гундич

БОРСУК - ЗАГОТІВНИК

Кінець жовтня. Ліс ніби палахкотів своїми багряними, жовтими і пурпуровими кольорами. Накинула на себе жовте вбрання берізка, причепурившись перед зеленим дубом, далі багряніла груша-дичка, червоним золотом спалахував дикий виноград, вогняними язиками побіг по кущах. Невтомно стукали десь на сосні дятли у своїх кузнях.

Тільки я присів на пеньок щоб розглянути цю чарівну осінню красу, як мою увагу відразу привернуло зовсім інше. На пеньках і суховітті лежали вправно розкладені гриби. Одні вже були сухі, другі - прив'ялі, а інші зовсім свіжі, наче щойно зірвані. Хто ж улаштував цю дивовижну сушарню?

Небагато довелося мені задумуватися над тим, хто ж саме господар цього таємничого лісового підприємства. Коли я держав у руках грибок, щось майнуло перед моїми очима. Поглянувши, я відразу побачив лісового звірка - борсука, що спритно пірнув у свою нору, замасковану сухим листям. Тепер я пригадав, як мій давній знайомий лісник клявся мені, ніби борсук заготовляє собі на зиму гриби.

-Сушить він їх у теплі дні,- говорив лісник, -вправно розкладаючи на пеньках, сушнику та на опалому листі. Так і заготовляє він собі їжу, а потім переносить її в нору.

Можливо, в цьому є й правда, бо хто ж міг улаштувати у лісі подібну заготівлю? Близько до сушарні лігво борсука мене в цьому переконало.

Згодом мені довелося ще кілька разів натрапляти на такі ж сушарні, поблизу яких були борсучі нори. А одного разу я побачив, як борсук спритно виймав передніми лапками опеньки і складав на купку. Одні, роздивившись, він залишав на місці, а інші брав у зуби і ніс до галявинки, де на великому пеньку була його сушарня.

Цей лісовий трудівник, як я потім пересвідчився, був дуже перебірливий і вимогливий до їжі. Він збирав і сушив тільки молоді і соковиті гриби, а червні й трухливі кидав.

Хитрий борсук і, як бачимо, добрий господар. Поки звірок засне на зиму, він хоче ще поласувати смачною їжею. А коли й прокинеться під весну, то й тоді буде мати чим поживитися.

Один лісник мені розповідав, що борсук після м'яса обов'язково "чистить зуби" сухими грибами, щоб харчі, мовляв, не приїдалися. І в цьому, можливо, є зерно правди.

ДЕШО ПРО ТВАРИННІ СЛІДИ

Прогулянка по залісненій околиці, особливо після снігових опадів, може забезпечити нам багато цікавих і присмних спостережень. Тоді можна побачити багато тваринних слідів, які допомагають у великій мірі збільшити наше знання про поведінку тварин.

Оглядаючи сліди зайця, ви завважите, що він ставить свої малі передні лапи одну за одною, коли виконує короткий стрибок. Коли ж йому загрожує небезпека, його стрибок може бути навіть понад два метри завдовжки; при таких довгих стрибках він звичайно ставить передні лапки одну поруч одної. Довгі і сильні задні ноги зайця залишають більші сліди - від 7 до 9 см. завдовжки.

Заячі сліди в снігу заокруглені на вершку і не показують відбиток пазурів. Вони вказують також на те, що заєць відштовхується від землі своїми сильними задніми м'язами, так що задні ноги за кожним стрибком зупиняються перед передніми лапами.

Обсервуючи заячі сліди, ви ознайомитеся з поведінкою цієї тварини: сліди покажуть, що заєць перебігає від одної гущавини або густого чагарника до іншого, перетинаючи невеликий відкритий простір. Це дуже багатозначне, бо цей рід зайця воліє жити на краю лісу, замість у лісах чи на рівнинах; він потребує густої рослинності для безпеки від численних хижаків; при тому треба зазначити, що деякі зайці є носіями недуги туляремії, яка може бути смертельна у випадку людських істот.

Сліди сірої вивірки назагал неважко побачити. Ви завважите, що за кожним стрибком вона ставить свої передні лапи разом. Подібно як і в зайця, задні лапи сірої вивірки більші за передні і при стрибках вона ставить їх перед передніми лапами. Задні лапи сірої вивірки є звичайно 6 см. завдовжки. Якщо вона залишить сліди в болоті, то ви зможете виразно побачити відбитки пазурів; ці тварини мають сильні пазури, потрібні для того, щоб лазити по деревах. Побачите також, що сліди вивірки помітно на землі лише на короткій віддалі, бо при першій небезпеці вона вискакує на дерево, а тоді плигає з галузки одного дерева на друге. Вивірки не засипляють на зиму, хоча під час дуже холодних днів вони сидять у своїх гніздах. Хоча вони роблять запаси горіхів восени, то все таки в зимові місяці вони шукають їжі. Насправді можна сумніватися, чи вони віднаходять усі горіхи, що їх заховали на зиму.-

(Гомін України')

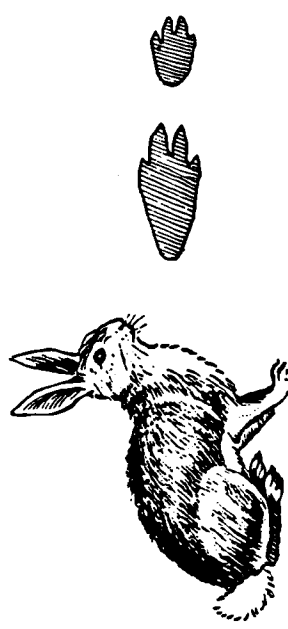

Згорн вниз: слідн лиса, зайця і білки (вишграм)

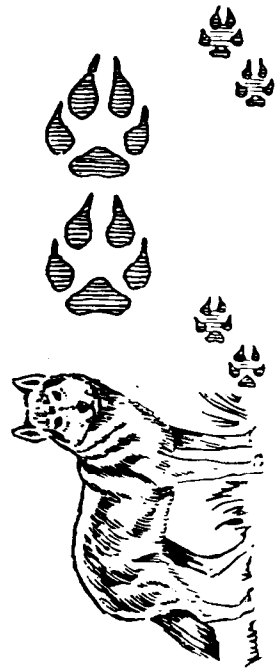

Згорн вниз: слідн ведмеда, оленя і вовка

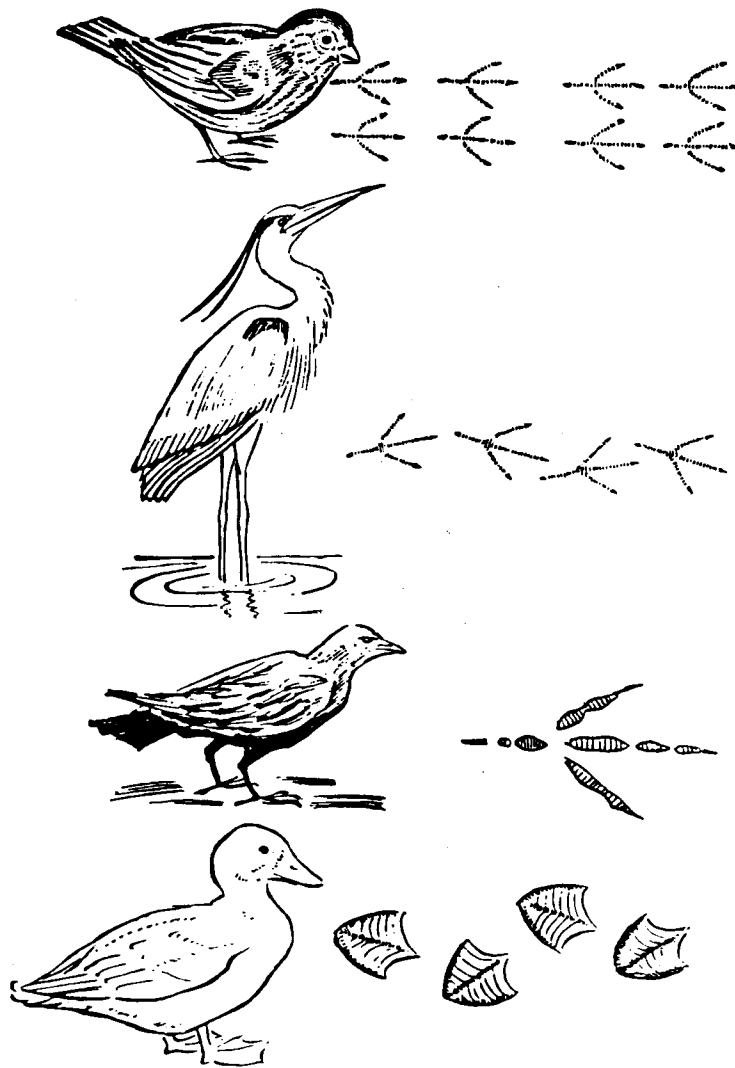

Згорі вниз: сліди горобця, чаплі, ворони і качки



П Т А Х И

Перельоти Птахів.....	22
Деякі Птахи України.....	23
Дятель.....	25
Птахи Летять.....	26
Воля.....	28
Ідальня для Птахів.....	29



Степан Дмоховський

ПЕРЕЛЬОТИ ПТАХІВ

На нашій чарівній Україні вже осінь. Усе крилате братство у нас не зимує, відлітає в теплі країни. Може ще старша молодь пам'ятає віча бузьків на левадах, за селом, збори повні демократичного клетоту. О, такий він цілком демократичний не був, бо старшинський суд під проводом якогось бузькового диктатора виносив безсердечний присуд - того а того, хворого чи немічного бузька зліквідувати!

У великих містах, між хмародерами, багато птахів не зустрінемо, крім влізливих горобців і півдиких голубів, але я не проміняв би нічого за вид луки в нашім селі, де в осіннім золоті сонця білили громади тих поважних птахів які в задумі - незнаним нам способом - порозумівалися, слухали якихось певно наказів, інструкцій, означення години відлету тощо.

Пощо ж ці всі птахи відлітають - і як вони знають, куди, якою дорогою? Це питання не тільки нас, що залишалися по селах, турбувало, мовляв, ох уже осінь, а ще пару тижнів - та й сніг-зима! Перельоти птахів стали предметом пильних дослідів природників-науковців. Звідки ці крилаті мандрівники прилітають коли у нас весна - та й куди восени зникають? На це дав нам відповідь великий експеримент.

Мільйонам мандрівних птахів прикріплювано легесенькі, блискучі, алюмінійові перстені на ніжках, значені числами, які відповідали назві країни, місцевости і часу, звідки і коли птах відлетів. На підставі міжнародних умов, прикріплювано їм у країнах Півдня нові перстені з новими знаками. В цей спосіб стверджено, куди і якими дорогами летять ці птахи.

Так доказано, що ластівки північних морських узбереж летять не менше 17.000 кілометрів, щоб прибути на зимові квартири до південних полярних морів. Там і з поворотом отже 34.000 км. Один пташок з Аляски летить понад Спокійний океан до Гавайських островів 35 годин без їди, без спочинку понад непроглядними масами вод. Обчислено, що він приблизно 250.000 ударів крилець dokonує у тому часі. Подиву гідна витривалість! Його перевищують східньо-сиберійські свояки, які понад Японію, Сундайські острови й Австралію летять до Нової Зеландії. Погляньте, молоді читачі, на ті віддалі на мапі!

Але не менш цікавим було питання, чим і як орієнтуються птахи на цих безмежних просторах? Не стану вам описувати всіх дуже складних проб і дослідів різних учених: остаточно стверджено понад усякий сумнів, що птахи напрямок свого лету наводять після стану сонця. Ну, але вночі, коли нема сонця? Для вияснення цієї загадки вжито шпаків. По різних пробах доведено, що шпаки є в спроможі врахувати рух сонця, навіть по його заході, отже мають якийсь - так би мовити - астрономічний механізм чи орган, який їм дозволяє обраховувати правильно перебіг сонця і часу дня. Що це за прикмети чи органи - покищо не знаємо.

Місця зимівлі перелетних птахів найрізноманітніші, звичайно найбагатші на їжу. Індія, південна Африка, а особливо Єгипет з басейном Ніла. Кожний птах має свої реченці прилету і відлету. Річкові долини, узбережжя моря - ось, що визначає напрям шляхів. Але іноді в певних місцях берегового шляху птахи різко звертають у відкрите море з тим, щоб знову повернути до берега. Виявляється, що цей шлях у відкритому морю відповідає лінії зниклого в далекі часи морського берега. Ця поведінка - крім інших у птахів - не є наслідок свідомої діяльності: вона складається з ряду складних інстинктів, які передаються спадково з покоління в покоління.

Перельоти птахів це наслідок довгого історичного процесу. Вони створилися за льодової епохи. Льодовик, що наступав з півночі, відтісняв птахів все далі на південь. Успадкувавши від предків цей інстинкт, птахи, хоч уже давно нема льодовика, продовжують відлітати на південь, хоча могли б собі знайти поживу ближче.

ДЕЯКІ ПТАХИ УКРАЇНИ

ШПАК

Живе в Європі, Африці, Азії. Залюбки перебуває на високих деревах, вежах, дахах. Вигляд: синьо-чорний із фіолетно-зеленим полиском, малими, трикутними білими плямами і жовтим дзьобом. Крила показні, сильні, витривалі. Літає швидко.

Шпак - жвавий, товариський, завжди погідний та веселий, часто купається. Його можна часто побачити на спині тварини, що пасеться, де збирає комахи. Гніздо будує в дуплавому дереві або в мурах чи скелях, із соломи, пір'я, волосся, вовни. Із 5-6 яєчок вилягаються продовж 14 днів шпачата. Часто на яєчках сидить самець та свище. Молодих виводить два рази до року.

До відлету збираються поступово в більші скупчення; відлітають до південної Європи або Африки в жовтні та листопаді. Прилітають уже навіть у теплі дні січня і лютого, повертаючися на давнє місце.

Шпак - пташка корисна. Дбаючи про їжу для себе й своїх пташенят - він вигублює багато гусені, хробачків, метеликів, жуків, черви та сарани, а головню слимаків і загалом усяких слизняків, яких він дуже любить; не погорджує теж і черешнями та ягодами. Як молодого шпака привчити, він легко звикає й робиться дуже втішним: легко вивчається різних штук, переймає голос та пісні інших хатніх пташок - вивчається висвистувати голос деяких пісень.

ЗОЗУЛЯ

Нагадує трохи голуба, тільки більша та з сильнішим легко зігнутим дзьобом та довгим хвостом і короткими ногами. Прилітає в Україну з весною та кукає по лісах і садах. Своїми сильними та короткими ніжками лазить зручно по деревах, шукаючи за хробаками, які пожирає у великій кількості. Особливо любить мохнаті й волохаті хробаки, якими погорджують усі комахоїди, а які дуже шкідливі, бо об'їдають листя на деревах, через що дерева висихають. Оцей гарний та пожиточний птах має однаке поганий звичай. Він один з-поміж усіх наших птахів, що не будує своїх власних гнізд, а що його молоденькі дуже недоладні та потребують довго старанної опіки, то він підкидає свої яєчка у гнізда інших комахоїдних птахів і то власне невеличких, як синички. Згадана пташка вигріває підкинене яйце враз зі своїми, та на своє лихо; бо мале зозуля відразу багато більше й сильніше від її діточок, завжди забираючи їжу від власних молоденьких. Оттак бідна синичка виховує собі ворога.

ДЯТЕЛЬ

Довгий птах з великою головою, довгими крилами та досить довгим та сильним хвостом. На своїх дуже коротких та сильних ногах він зручно лазить по деревах та довгим, грубим і дуже сильним долотуватим дзьобом розбиває кору дерев і вигнані хробачки витягає. В Україні живуть великі чорні, а також менші барвисті й зелені дятлі та всі вони дуже пожиточні через те, що нищать шкідливих хробаків. На зиму не відлітають, хоч живляться тільки хробаками, бо й у зиму під корою знаходять собі багато поживи. Лазить дуже зручно по деревах, до чого має короткі сильні ноги з двома пальцями зверненими вперед, а двома взад, до того підпирається ще твердим хвостом.



ЯСТРУБ

Найзвичайніший хижак.
Завбільшки малої курки,
він є дуже сильний, з
сильним, закривленим
гострим дзьобом. Також
ноги в нього дуже
сильні та з сильними

закривленими і гострими пазурами. Ціла його будова пристосована до грабіжницького життя; він сильний і зручний, бистрим зором він здалека догляджує свою здобичу, довгими крилами він літає, скоро й витривало. Сильними закривленими пазурами він хватає свою здобичу та переносить її на безпечне місце і там роздирає її сильним гакуватим закривленим дзьобом. Смільй і відважний, яструб кидається на подвір'я і в очах людей хапає голуби й кури.

**СОВА**

Замітна тим, що має м'якеньке, пухке пір'я. Через те вона літає дуже тихенько та серед ночі непомітно нападає на свою сонну здобичу. Голова в неї велика і кругла, очі спереду і дуже великі та пристосовані до нічного життя так, що денне світло їх разить і вона мусить у день закривати свої очі повіками і так спить. Сполохана серед білого дня, вона є безрадна та перелякана. Дзьоб дуже короткий та сильно закривлений і зігнутий наділ. Шия в неї коротка, крила довгі, а хвіст куций. Ноги короткі та покриті м'яким пухом аж по сильні, закривлені й гострі пазурі. Сова нападає на сонних птахів і менших ссавців, головню мишей; їсть також комахи, через те можна зачислити її до пожиточних птахів.



Півень, ЛЧ

ДЯТЕЛЬ

Одного разу вийшов Василько з батьком у ліс. Втім: -пук! пук!- застукотіло далеко в глибокому лісі.

-Хто так голосно стукає?- спитав Василько батька.

-Хочеш знати, звідки той голос виходить, то ходімо далше, але тихо й осторожно! Це є дятель.

Недовго йшли. Рознісся знову той самий голосний стукіт по лісі, але частіше, як перед тим. Сховалися за грубий пеня і побачили на недалекому дереві того стукаючого збиточника.

-Бачиш цю птицю на дереві, що підпирається хвостом?- прошепотів батько до Василька.

-Бачу, бачу, то ця чорна птиця, що має на голові неначе червону шапочку!

В тій хвилі знова сильно дятель застукотів дзюбом до дерева, а кусники кори і тріски падали на землю.

-Придивися цій птиці добре!- сказав батько. -Птиця ця завбільшки голуба. Тіло має кріпке, а дзюб простий, довгий, з кінцем загостреним, мов долотце. Тим дзюбом рубас вона тверде дерево, мов тесляр сокирою, відлупує кору і робить діри, в котрі запускає свій довгий язик з кінчастим гачкуватим кінцем. Кінцем того язика добуває комахи з-під кори дерева і з'їдає сама, або заносить молодим.

-А як вона держиться на дереві?

-До того служать їй ноги, короткі, але сильні, з чотирьома кріпкими пальцями з кінчастими пазурами. Два пальці має звернені наперед, а два назад. Тими пальцями держиться дятель кріпко пня і злізає по нім. Підпирається хвостом, що складається з твердих, пружистих пер; той хвіст не дає йому зсунутися в долину.

Коли дятель відлетів на інше дерево, приступив батько з Васильком до того дерева, на котрім сидів перед хвилею дятель. Побачили багато кори і трісок що лежали коло пня.

-Чи це не шкодить дереву?- спитав Василько.

-Ні! Придивися добре тій корі і тим тріскам. Бачиш, на них самі дірки і жолоби. Це житла гусениць, що укриті під корою, нищили дерево. Один тільки дятель знає про них, очищує дерево і так хоронить від дальшої шкоди. Тому то дятель для лісів правдивим добродієм. Здорових дерев він ніколи не діравить! По лісах живуть ще й інші дятлі, зелені, а всі так, як цей чорний, є дуже пожиточні. На гнізда для себе і для молодих виковують дуже зручно глибокі дупла і вистеляють їх м'якенькими травинами.

Сестричка Надя.

ПТАХИ ЛЕТЯТЬ

Серед зелених лісів над озером стояла хата дідуся і туди часто заїздив Славко з татом, мамою та малими сестричками. Одного осіннього дня, коли ліси вбиралися в різнобарвні шати, Славко приїхав до дідуся у відвідини. Дідусь зустрів їх на подвір'ї і зараз після привітання запитав: -Чи ви лише на хвилину заїхали, чи заночуєте? Тепер перелітають птахи і добре було б, щоб діти їх побачили. -Ми заночуємо- відповів тато і Славко зрадів.

Після вечері, коли надворі стемніло, всі вийшли на двір і посідали на лавочки під розлогими яблунями. З-за лісів викотився круглий місяць і на дворі стало ясно, неначе вдень. Вітру не було, лиш у траві сіявали сверщики, а десь здалека долітали голоси різних птахів.

-Це птахи збираються летіти- пояснив дідусь. Діти засипали дідуса питаннями: чому, як, куди - і тому дідусь почав розказувати про птахів:

-Багато, багато птахів живе на світі. Всі вони живляться комахами, рибами, жабами, малими звірятками, рослинами, насінням, ягодами, овочами. Кожний птах має свою поживу, якої додержується. Багато птахів живе близько сіл і міст і дістає поживу від людей. Але коли прийде зима, замерзнуть озера й річки, вигинуть комахи, опадуть ягоди, а сніг прикриє насіння, тоді багато птахів і летять на південь, де нема ні морозу, ні снігу і є доволі комах, насіння й іншої поживи. Це перелетні птахи й оце їх голоси ми чуємо. Одні птахи летять днем, інші нічю.

Раптом дідусь перервав оповідання. Голосні крики птахів зближаються до нас. Заслонюючи місяць, перелітали громади за громадами, то більші, то менші й усі голосно перекликувалися. Одні летіли швидко, інші повільніше. Було чути шум крил тих, що перелітали. Коли птахи перелетіли, дідусь продовжував:

-До мого саду завжди взимі прилітає один птах, що живе літом у Канаді. На зиму ця порода відлітає далеко на південь, аж поза південні границі Америки (дідусь жив у північно-східній частині Америки). Багато птахів, як дикі гуси й качки, чаплі, чайки, дятлі, вільшанки, дрозди, щигли та багато інших живуть уліті в північній частині, а на зиму перелітають у південну частину краю. Але є птахи, що перебувають тут цілий рік, як ворони, горобці, сойки, сови, голуби та інші.

-Дідусю- запитав Славко, -прошу мені розказати, які птахи живуть на Україні?

В Україні живуть усі ці птахи, що про них я перед хвилиною говорив. Птахи з північних околиць перелітають на зиму на Крим, за Карпати, летять через Чорне море до Туреччини, а деякі, як на пр. бузьки, то летять аж до Африки. Але птахи, що живуть в Україні, це не ті самі, що живуть тут; вони тільки подібні до них, бо кожний континент має своїх птахів, звірів, рослини, які можуть бути тільки подібними до тих з іншого континенту. Тут є птахи, яких не знайдено в Україні, але й на Україні є птахи, що тут їх нема.

-Бузько!- викликнув Славко.

Розмову перервав шум крил і перекликування пташні. Тепер птахи летіли високо і час до часу перекликувалися. Славко дивився на місяць, що його час до часу заслоняли громади птахів.

Птахи перелетіли. Тато глянув на годинник і рішив, що час спати. Славко пішов до хати і дивувався, що дідусь знає так багато птахів. Раптом Славко став. Аж тепер він пригадав собі, що й у нього вдома є книжка про птахів з кольоровими образками. Славко постановив при помочі книжки і дідуса навчитися пізнавати птахів.-

(‘Готуйсь’)

Маленька пташка сиділа на дереві. Ішов мисливець, прицілився і тяжко поранив її. Надходив кінець пташині. Вона збрала всі свої сили, щоб не впасти з гілки. Мисливець подумав, що постріл був не влучний, і пішов далі.

Дорогою проходила бабуся.

— Я тебе вилікую — сказала вона пташці. — Ти будеш знову здорова. Тільки віддай мені те, що дорожче тобі від усього!

— Що ж може бути дорожче за життя? — подумала пташка. — Мабуть глузує з мене бабуся. Адже життя і є найдорожче за все на світі...

Але пташці ніколи було думати, їй дуже хотілося жити і вона відповіла:

— Добре, я віддам тобі те, що дорожче від усього. Тільки швидше вилікуй мене!

Бабуся торкнулася пташиної рани, і пташка стрепенулася. Вона одужала. Змахнула крильцями, вона хотіла полетіти.

— Стривай, моя люба! — сказала бабуся. — А обіцянка?

— Шож тобі дати? — спиталася крізь сльози пташка.

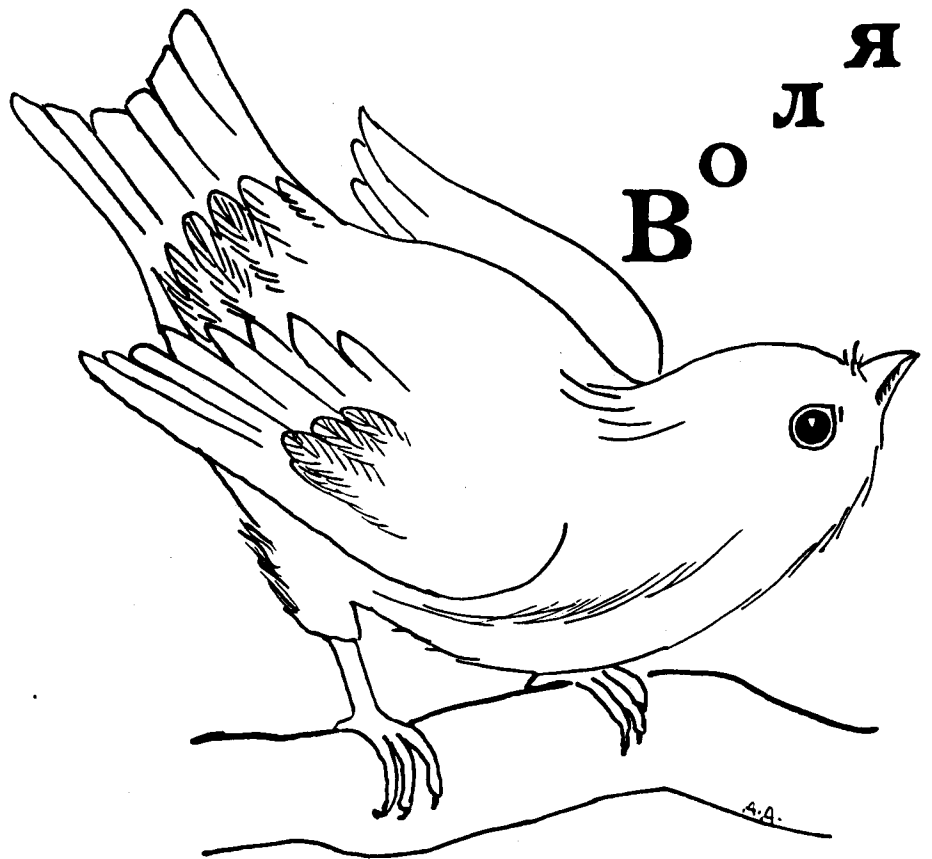

— Крильця віддай мені, свої крильця!

— Мої крильця? А якже я буду літати? Ні, краще смерть, ніж жити без крил!

— Ну, літай на здоров'я! — зжалілася бабуся — та навіки запам'ятай, — є щось дорожче над життя! Бережи його!

Пташка радісно розправила крильця, піднеслася у високу, освітлену сонцем блакить і заспівала:

— Воля! Якаж ти хороша, воле! Воля дорожча від життя!



О. Копиленко

ІДАЛЬНЯ ДЛЯ ПТАХІВ

Всі хлопці заздрили Василеві. Ще б пак не заздрити! Синичка, яку він вирвав із кігтів шуліки, зовсім звикла до хати. Василь вирубав для неї велику гілку й причіпив до стіни. Там синиця й лазила, мов акробат. Годував її Василь. Насипає насіння конопляного, синичка й довбає його. Всіх комах синиця в хаті виловила. Лазить вона всюди, в кожну щілину зазирає, помітить таргана, то він уже не втече! Націлиться своїм довгим чорним тонким дзьобом і немає таргана, проковтнула його синиця.

Тепло в хаті. А надворі завірюха гуде, снігу намело так багато, що й тинів не видно. Все позамітало. Цілий ранок Василь із батьком сніг відкидали, стежки прочищали.

Прийшов до Василя його товариш Микола. Дивилися хлопці, як синичка весело стрибала, а Микола й каже:

-Добре цій пташці. Вона в теплій хаті сидить і їжа в неї є. А тим пташкам, що на полі, тяжко. Буряни снігом замело. Голодують пташки. Багато їх до села поналізало, в комори й у хати просто лізуть.

Тоді Василь аж із місця схопився:

-А що, коли для пташок їдальню зробимо?

-Яку їдальню?- не розуміючи, спитав Микола.

Пояснив йому Василь:

-Приладнаємо таку дошку невелику і повісимо на дерево. Щодня будемо туди насипати насіння, крихот, листя з капусти. Нехай пташки їдять собі.

Прийшли хлопці до мене радитися. Розповів я хлопцям, як зробити їдальню і врятувати пташок від голодної смерті. А діти вже самі знають, що коли більше пташок буде в нас - менше шкідників на полі й у саду. Пташки знищують комах-шкідників.

Хлопці завзято взялися до справи. Знайшли дошку й прибили низенькі борти, щоб вітер насіння не здував. Прив'язали по кутах чотири мотузки, на яких висітиме дошка. От і готова їдальня.

-У нас буде найкраща їдальня. Пташки гуртом їстимуть дружньо-сказав Микола.

Хлопці написали на бортах своєї дошки: 'ІДАЛЬНЯ ДЛЯ ПТАХІВ'. Це на одному боці. А на другому такий напис: 'ХИЖАКАМ І ШКІДНИКАМ ТУТ ЇСТИ ЗАБОРОНЕНО!'

Набрали хлопці в кишені різного насіння, крихот, обрізків з капусти й пішли на лещатах у ліс. Василь виліз на невисоку осику і прикріпив там дошку. Насипав поживи для пташок. Потім побігли Василь з Миколою їздити на лещатах, доки пташки злетяться.

Хороше на лещатах у лісі взимку. На прогалині, біля яру, довга гора. Летить Василь, а за ним Микола. Швидко дошки несуть; їм слези на очах від вітру. Та ось Василь на горбочку не встиг підстрибнути й перекинувся в сніг. І не видно хлопця, так снігом засипало... А Микола полетів далі, сміючись.

Поїздили хлопці, додому повертаючи, зайшли до своєї їдальні. А там іде вже справжній бенкет. Налетіли щиглики, чижі, засмучені чечітки-сирітки, снігур поважно сів на борт, вівсянка похливно озирається, навіть горобчик стрибунець хитро клює насіннячко. Шум, галас! А синичка собі підлетить обережно до дошки, схопить конопляче насіннячко, потім сяде на гілку, розлущить його, проковтне зернятко й назад...

Приємно хлопцям, що вони стільки пташок нагодували. Тут усю зиму Василь з Миколкою годували птаство... Всі пташки в лісі знали цю їдальню і щодня зліталися сюди попоїсти... А про двох хлопців - про Василька та про Миколку - пташки співали веселі пісні.-

(“Вогонь Орлиної Ради”)



П Л А З У Н И

Вступ.....	32
Про Вужів узагалі.....	32
Зуби Вужів.....	34
Ідь Гадин.....	35
Перша Допомога при Укушеннях Гадинами.....	37
Вороги Гадин.....	38
Торгівля Гадинами.....	39
Годування Гадин у Звіринцях.....	39
Двоголова Гадина.....	41
Кобра Затопила 23 Людей.....	41
Язва Вужів.....	41
Країни Гадин.....	42
Чи Гадина Потрафить Любити?.....	42
Вужі, як Домашні звірята.....	42
Ящірка.....	44

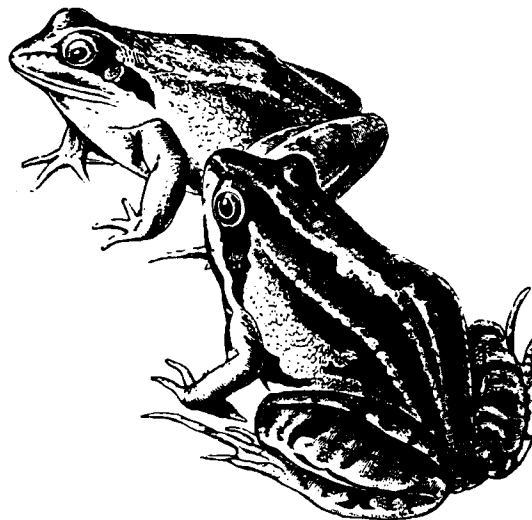

В С Т У П

І положу вражду між тобою і чоловіком. Він буде топтати твою голову, а ти кусатимеш його п'яту.

Змій же був мудріший за всіх звірів на землі, що їх сотворив Господь Бог.

/Слова з Святого Письма/.

Від біблійного сотворіння світа аж по нинішній день, всякі гади, а зокрема вужі мають якесь дивне значення в житті людини. В раю диявол у виді вужа спокусив Єву і через те спричинив перший гріх, а в пізніших часах вужі дізнавали великого пошанування, навіть шести, нарівні з богами.

В старинному Єгипті вуж був символом влади пануючого. Золота подоба вужа прикрашала чола всіх єгипетських богів і фараонів.

Вуж грецького лікаря Ескулапа став символом лікарської штуки. Лікарі й тепер користають з емблеми вужа, для означення свого звання, як традиція.

Індійці уважали вужа за символ великої мудрости. Інші народи вважають вужів уосібленням облуди, підлоти і всякого зла.

Одні бачили в них силу і мужність богів, інші добачують у них спільника диявола. Найкращі місці різьбили і малювали вужів, надавали їм божеської постаті, малювали їх з крилами, в королівській пурпурі, з золотою короною на голові. Таємничість життя вужів, нагла поява і мов блискавка зникнення, рух тіла, суворий і озлоблений вигляд очей, сила м'язів, убійча отрута - всі ці прикмети зробили вужів зненавидженими тваринами, що викликають жак і... пошану.

1. ПРО ВУЖІВ УЗАГАЛІ.

Вужі належать до громади гадів або повзунів /*Reptilia* /. До тої самої громади належать ще ящірки, черепахи й крокодили. Властиві вужі творять ряд *Ophidia* або *Serpentes*, що ділиться на підряди й родини, з яких одну названо "гадюковаті". Це трійливі гадини. До них належить наша гадюка звичайна або змія поганка.

Вужі, що нападають на свою жертву й душать її, не забиваючи її своєю їддю, носять назву ДАВУНИ. Вужі, що кусають і забивають свою жертву їддю, прийнято називати ГАДИНАМИ або ЗМІЯМИ. Як одні так і другі проковтують жертву цілу, не жуючи її зубами.

Досі знаємо коло 2300 вужів, з них лише 250 - 300 є трійли-

вих, решта з них не є для людини небезпечні, за виключенням тих, що є великанського розміру і можуть своїми сильними м'язами задушити людину. В наших рідних сторонах є зовсім нешкідливі ящірки: Веретільниця – вертілка ломка і жовтопузик, що видаються подібними на вужів. Вони найчастіше падають жертвою помилки.

Ці безборонні ящірки приносять людям лише користь, бо вилочлюють шкідливі комахи. Несвідомі люди часто причисляють їх до гадин і вбивають, так само, як і нешкідливого звичайного вужа.

Помилка така можлива тому, що ці ящірки не мають ніг. Але в них так само за дотиком відпадає хвіст, як у звичайних ящірок, а їх недорозвинені ноги закриті шкірою під поверхнею тіла.

Справдні вужі-давуни чи гадини зовсім не мають ніг. По землі повзають, скакати не вміють. Тіло їх видовжене, покрите лускою, що укладається в рядки. Ці луски-плитки на животі є більші й твердіші, бо вони улегшують повзання.

Зручність та легкість, з якою порушуються вужі на землі, по деревах і в воді, завдячують вони окремій будові свого хребта й рухомих ребрам, яких у велетенських давунів є понад 400 штук. Деякі вужі, спеціально гадини вміють зариватися в землю. Є такі, що опускаються в море на значну глибину. Стрічаємо вужів, що вилочлюють на лід, зручно лазять по піску.

Дуже важну прикмету мають гадюковаті вужі. Всі вони мають різко відграничену голову від тулуба. У звичайних, не трійливих вужів, це не зазначається виразно.

Зуби вужів /давунів і гадюк/ осаджені на щоках і на піднебінні. Трійливі гадини мають ще окремі отруйні зуби. Про них буде згадка в окремому розділі.

Величина вужів різна. Найменші довгі на 30 см найдовші 13 метрів /12 інчів – 14 ярдів/.

Із зміслових органів найкраще розвинений у вужів язик, як орган дотику. Очі слабо розвинені й не мають рухомих повік. Очі лежать непорушні. Вужі бачать лише ті предмети, що рухаються. Все це вказує на більш нічний спосіб їхнього життя. Смак у вужів теж недорозвинений, як і нюх. Всі вужі дихають легенями, але в більшості лише одною, бо друга у деяких породах зовсім занеділа.

Як вужі чимсь розлючені, то висувать раз-у-раз язик, що на кінці є роздвоєний. Вужі живляться переважно живими сотворіннями. Як уполюють тварину, то, задушивши або забивши її отрутою, проковтують цілою, хоч би вона була більша як отвір їхнього горла. М'язи на шиї вужів можуть сильно розтягатися. Воду п'ють так, що занурюють голову аж по очі. Деякі хлюпають воду, як пси або коти.

На початку літа вужі міняють шкіру. Це відновлення дає їм багато клопоту. Шкіра тріскає спочатку на голові й через цю діру виповзає вуж, покритий молодю, свіжою й більшою шкірою.

Вужі множаться літом. Більшість їх не журиться дітьми. Яйця зносять десь під камінням, під мохом, в заглибинах землі, гною й полишають їх на ласку долі.

На Маляйських островах є велетенський вуж силун – педопада. Самичка зносить яйця з великою обережністю. Вона стереже їх наче гріє, а коли виклюються молоді, обвиває їх звоями свого велетенського тіла. В ЗСА молочний вуж – теж пильнує свої яйця й вигріває їх своїм тілом.

Більшість вужів складає яйця, але є деякі породи, між ними й наша змія поганка, що родять живі гадята. Яйця вужів є подовгасті, білі, наче обтягнуті пергаменовою болонкою. Зложені яйця в середині зовсім дозрілі так що зразу, або за короткий час, з яєць виходять живі малята. Самичка зносить 30 – 50 яєць.

Вужі живуть довго. До раз вибраної околиці вужі привикають і постійно там перебувають. Однак з причини браку поживи, можуть перемандрувати в інші околиці. По дорозі перепливають ріки, переповзають ліси і степи, а часом зупиняються навіть у селах і містах.

Деколи можемо стрінути на городі в місті трійливу гадину й не можемо собі пояснити, в який спосіб вона тут дісталася. Не так давно на хіднику одної вулиці в Нью-Йорку знайдено велику гадину. Ніхто не знав, що то за гадина і як вона сюди дісталася. Правдоподібно з околиць везено ярину або овочі до міста й гадина випала з воза чи авта в тому місці, де її знайшли.

До своїх ворогів вужі відносяться обрехено і з певним страхом. Кожний підозрілий рух спонукує їх сховатися в безпечне місце. Коли жуа переслідувати, то він звивається в клубок, надувається і голосно сичить. Деякі гадини випускають вонючу, трійливу теч.

Переважаю гадюки кусають людину тоді, коли бороняться, як на них наступити ногою або зрушити їх криївку. В небезпеці гадини завято бороняться.

Під час голоду стають напасливі й жорстокі. Вужі можуть довгий час не їсти і не пити. Під цим оглядом вони відзначаються подивугідною витривалістю.

Легко переносять невеликі ушкодження тіла. Гинуть лише після нанесення їм більше рана та ушкоджень тіла. Гинуть щойно після довшого часу боротьби організму зі смертю.

2. ЗУБИ ВУЖІВ.

У вужів-гадюк є два роди зубів: звичайні і трійливі. Звичайні зуби дуже гострі, загнуті взад як гаки. Вони призначені до схоплення й придержування поживи та помагають при ковтанні.

Трійливі зуби є рухомі. Трійливих зубів вужі давуни не мають. Часто на вигляд незначна, непоказна гадюка є дуже небезпечною.

Трійливі зуби є різного вигляду й розміру. У одних вони мали 3.5 мм /0. 12 інчів/ а у других великі до 30 мм /1-1.7 інч/. Трійливі зуби получені з трійливими залозами, які уміщені на голіві, коло очей. Коли гадина закриває рот, то трійливі зуби притискаються до піднебіння, завдяки окремій будові щок і м'язів /див. табеля 2/.

Форма зубів та їх розміщення в горішній пащі гадини є різне. Отрута з залози вливається до тіла тварин серединою або колом трійливого зуба. Образки показують вигляд зубів гадин та їх каналів.

Трійливі зуби є крихкі, вони легко ламаються. Для гадин трійливі зуби мають велике значення і тому природа забезпечила їх тим, що вони можуть відростати.

У великих і сильно трійливих гадин трійлива залоза так велика, що голова гадини виглядає наче спухла. Для гадин їдць служить не лише до забивання своїх жертв а й для травлення. Деякі гадини перед проковтненням забитої жертви, ще кусають її щоб більше їди виділити в тіло тварини, а тим самим допомогти скоршому травленню. Забита й покусана жертва у одної гадини травиться 4-5 днів, а не покусана 12 - 14 днів.

Одні гадини зразу виймають зуб з тіла жертви, другі протизмо тримають так довго аж жертва згине. Яку кількість трійливої їди вливає гадина в тіло жертви тяжко усталити. Найбільше 4-6 капель.

Звичайні зуби у нетрійливих вужів дуже гострі, загнуті взад, як гаки. Ніякого жала гадини не мають. Роздвоєний на кінці язик не є жалом, а служить він, як орган дотику.

3. ЇДЬ ГАДИН.

Їдць гадин - це прозора, найчастіше жовтява, тягла речовина. Укушення більшої гадин приносить людям смерть. Отрута діє тільки тоді, як дістанеться до крові. Якщо отруту з'їсти, то в шлунок вона не діє, у всякому разі не є вона тоді смертельна. Чим більша гадина і чим гарячіше підсоння, тим гадюча їдць діє сильніше. Сила отрути є в 10 разів більша в часі, коли гадина щойно скинула шкіру, або по довгому відпочинку. Перше укушення завжди є найсильніше.

Коли вкусить людину наша гадюка звичайна, то на тілі побачимо сліди зубів. Два ряди рівнобіжних знаків від звичайних зубів, а з боків їх дві глибоких ранки. Це сліди отруйних зубів. Від укушення наших звичайних вужів ніколи не побачимо дві глибокі ранки.

Зразу після укушення людина відчуває біль. Рана пухне й червоніє, а лімфатичні залози пухнуть. Таке запалення може поширитися на цілу кінцівку, або й на все тіло. Вкушення в лице, або в артерію-б"ючку є багато небезпечніше, як в кінчини тіла або в грубі м"язи.

Вкушений відчуває на початку страх, заворот голови, запаморочення й спрагу. Відтак стає подразнений, а серце починає сильно битися. Появляється душність, температура тіла обнижується, віддих стає неправильний, нарешті наступає кровотеча з різних органів тіла і приходить смерть від удушення. Дуже часто перед тим людина перестає бачити і глухне.

В тяжких випадках смерть наступає по 12 - 20 годинах. Коли укушення не було смертельне, тоді людина поволі приходить до нормального стану, але загальна неміч ще дається відчувати через довший протяг часу. Дуже часто від укушення нашої гадюки люди сліпнуть.

Далеко гірше буває, коли вкусить людину якась азійська гадюка, як кобра або окулярник. Тоді людина не відчуває гострого болю, але загальне ослаблення наступає значно скорше. Людина втрачає притомність, зір і слух та протягом 2-7 годин умирає. Ще сильніше діє отрута королівської кобри. Людина вмирає за кілька мінут.

Звірята різно відчувають силу отрути. Жаби легше переносять укушення, бо вони крім легенів дихають ще й шкірою. Деякі звірята менше або зовсім не піддаються діланню отрути. Про таких звірят буде окремий розділ. Найскорше гинуть птахи, потім ящірки й риби.

Статистика подає, що в Польщі на около 100. людей покусаних гадинами протягом року, 2-5 умирало. В Індії умирає щорічно що найменше 30,000 осіб.

Їдь тарахкавця північно-американського убиває 10 годин іншого роду. Та сама кількість їді убиває 24 псів, або 25 коров, або 60 коней або 300,000 голубів.

На їжака, фараонового щура, мунгаса отрута зовсім не діє. Кров тих звірят є сама протиотрутою супроти отруї гадин.

Пробували кров тих звірят уживати як ліку проти укушення, але досвіди не дали добрих вислідів. Зате поступневе вщеплення сировиці спрепарованої з гадючої їді, робить людину зовсім невразливою на її укушення.

Коли висушити їдь гадини, то вона стає порошком і та суха отруа задержує силу коло 15 літ. Лише при температурі 100 ступнів Цельсія слабне, а при 120 ступнях знищується.

Добути їдь у гадин дуже легко. Уживається вона до різних досвідів, головно до виробу протиотрутої сировиці.

4. ПЕРША ДОПОМОГА ПРИ УКУШЕННЯХ ГАДИНАМИ.

/Цей уступ переглянув і доповнив пл. сен. Д-р М. Грушкевич/.

При укушеннях гадинами треба діяти негайно, щоб запобігти розповсюдженню гадючої їди по всьому тілу. Перша допомога має йти в двох напрямках: 1/ зльокалізувати їдь, 2/ усунути її з рани.

Перш за все треба негайно заложити доволі сильну перев'язку, повище укушеного місця на нозі чи руці. Найкраще вжити до перев'язки еластичну підв'язку чи шлейки, а коли їх нема під рукою - тоді хустину, краватку, шнурок чи шнурівку від черевиків - сильна стиснути й зав'язати на вузол.

Після цього належить без проволочки взятися до усування їди. Коли лікаря близько нема, треба самому робити все можливе. Дуже вказаним є розрізати чистим ножем або жилеткою ранку через знаки укушення навхрест, довгу на 1 1/2 см й глибоку на 1/2 см. Далі треба стосувати висмоктування рани напереміну з її промиванням. До висмоктування найкраще вжити ссучу помпу з балльончиком або поставити суху баньку. Можна також рану висисати устами, якщо немає ніяких поранень. Проликана їдь не страшна, бо її нищить шлунковий сік. Промивати рану треба чистою, найкраще перевареною водою. Висмоктування й промивання треба продовжувати годину або й довше.

Належить пам'ятати, що перев'язку не можна держати довше ніж пів години. Вказаним звільнити її на кілька секунд що 10 - 15 мінут або одну мінуту що пів години. Якщо пухлина посувається, тоді й перев'язку слід пересувати все вище.

Індійці бороняться проти їди так, що посипають ранку порохом і підпалюють. У нас люди випалюють ножем, вуглем, розпаленим залізом чи шпилькою або й папіроскою. Все це не є добрий спосіб. Рана, так витворена тяжко гоїться і залишає завжди велику близну.

Покусані гадиною мають лежати в спокою, занехати всякий непотрібний рух, не ходити, а тим більше бігати, бо це все сприяє поширенню їди й шкодить людині. Всупереч традиційним поглядам треба оминати уживання алкогольних напунків. Так само треба вистерігатися надмірного вживання сильних квасів та інших жручих речовин, як надманганату потасу тощо.

Не занедбуючи першої допомоги, треба очевидно подбати про якнайскоршу лікарську поміч. Коли шпиталь недалеко, треба без проволочки туди доставити хорого, то є завезти або занести на носі, але ніяк не вільно дозволити йому йти.

Поборювання розповсюдження в тілі їди та лікування її хворобливого діяння належить до лікарів. Для обезпечення діяння їди гадин уживають впорскувань зі спеціальної сироватки. Роблять її з крові звірят, яких поволі при звичають до що раз вищих доз отруї гадини. Треба пам'ятати, що сироватка це тільки додатковий лік і тим то не може заступити повище поданих засобів. Негайно

вміло подана перша допомога є найважливішим засобом лікування при покусаннях гадинами й не раз вирішує про життя людини.

5. ВОРОГИ ГАДИН.

Головним ворогом нашої гадюки є знаний усім їжак, який не боїться її укушень. Він хватає її за голову і душить, а відтак починає поводити їсти.

Ворогом тарахкавців в Америці є напів дика свиня, з над ріки Міссурі, що нападає на цих трійливих гадин і не боїться їх смертоносною отруї. Другим ворогом тарахкавців є чорний вуж з Ямайки /*Ptyas constrictor* /. Цей вуж є пожиточний для плантаторів, що живуть в Північній Америці та на Антильських островах.

Чорний вуж доходить до величини 3 метрів і крім тарахкавців є ворогом усіх трійливих гадин. Нищить їх безпощадно. Тому плантатори цукрової рослини, тютюну та бавовни плачуть і хоронять цього вука, бо він є великий їх помічник. Правда що чорний вуж деколи робить шкоди і любить пласувати домашню птицю, то однак пожиток від нього значно більший, як шкода.

Славний індійський мунгос /англ. mongoose а латинська *Herpestes mungo* / також є великим ворогом гадин. Це звірятко подібне на нашу ласичку. Він не боїться навіть такого страшного очкаря, найбільш отруйної гадини.

Із савців полюють на вухів та гадин лисиці, борсуки, тхори і ласочки. В Північній Америці страшним ворогом гадин є фараоновий щур або мангуста /*Herpestes ichneumon* /. Багато птахів полюють на гадин і поїдають їх у великій кількості. Головно яструб-вужолов /*Circus gallicus* /, яструб-штукар, супи, бузьки, а навіть ворони – є ворогами гадин.

Найстрашнішим ворогом з птахів є суп-ходильник, або секретар /*Cypripetanus secretarius* /, який живе тільки в Африці. Назвали його так через подібність до секретаря, бо має на голові жмуток пер, що подобають зовсім на перо за вухом. Одного разу в шлунку секретаря нашли: 3 гадини, 11 ящірок і одну малу черепаху. Секретар нападає на кожну гадину. Коли вона борониться, то знесилює її ударами крил, ніг, потім дзьобом підкидає гадину в повітря, пробиває череп і розірвавши на часті, з'їдає. Це дуже пожиточний птах для мешканців Африки.

Серед великої кількості гадин у Бразилії є одна, що називається "мусурана" /*Rhachidelus brazili* /. Мусурана для людей не шкідлива але сама поїдає дуже багато отруйних гадин. Вона є довга на 2.5 метрів /97 інчів/ і не має трійливих зубів, але в боротьбі завжди перемагає найстрашнішу гадину. Вона зручно нападає на гадин і скручує їм м'язи на шиї. Жадна отрута не шкодить мусурані. Боротьба триває часом дуже довго. З малою гадиною справляється за кілька хвилин, а з великою доводиться востузитися деколи дві й більше годин. Забиту гадину мусурана починає проглатувати від

голови. Довго виглядає з рота хвіст її жертви, якщо забита гадина була більша за побідника.

В зоологічному парку в Сан Павльо в Бразилії стверджено, що мусурана за три роки з'їдає 81 отруйну гадину. Такий добрий помічник людини заслуговував би на штучне плекання мусурани, але різні проби не дали наслідків.

Недавно на фермі в американському стеїті Ілінойс, відбулася цікава боротьба між невеликою отруйною гадиною і войовничим павуком. Павук доглянув гадину в кутку, як лежала скручена і взявся її обмотувати павутинням. Почав від хвоста. Коли вже обмотав гадину, вона збудилася і пробувала втекти, але не могла. Гадина шамоталася, а павук далі снував павутиння. На поміч з'явився ще один павук і стали обмотувати гадину вдвійку. Нарешті по трьох днях гадина якось прорвалася й ледви жива зникла. На це видовище з'їхалося сотні цікавих людей.

6. ТОРГІВЛЯ ГАДИНАМИ.

В Лондоні є велика торгівля гадинами. До неї навідався журналіст Е. Гримлей і описує її так: Ця торгівля має своїх агентів по цілому світі. Агенти купують всякі вужі та гадини й доставляють їх до головної крамниці, а звідти продають їх до зоологічних садів. Ціна гадин від 15 до 100 доларів. Молодих гадин там не продають, тільки дорослі. Особливо ціняться великанські вужі: питони, дауни та найнебезпечніші отруйні гадини. Гадин переховують в шобах, в соломі. Тих вужів, що пожирають одні одних, тримають окремо. Сильно трійливим гадинам, що нападають на людей, виривають отруйні зуби. Всіх дуже добре годують і через це вони стають спокійнішими й не є так небезпечні для купців, що мусять побачити "товар", який купують.

7. ГОДУВАННЯ ГАДИН У ЗВІРИНЦЯХ.

Французький дослідник Густав Ледерер зробив спостереження над годівлею гадин у неволі, в зоологічному парку в Парижі. Він описує, що гадини пожирають свої жертви в цілості з волоссям, пір'ям, пазурами чи копитами. Перед тим сильно звогчують їх слиною. Часто в книжках описи годування перебільшені. Напр. пишуть, що вуж даун може проковтнути коня, буйвола або тигра. Це видумка. Найбільший вуж-даун з острова Борнео лише з трудом може проковтнути козу, ваги 100 фунтів. Також неправда, що вужі четвертують свої жертви.

В штучній годівлі не всі гадини виказують однаковий смак. Та на пр. питон силун сітчастий їсть радо свинки, а анаконда смочіль охотніше з'їдає птиці. Даун великанський любить крілики й голуби. Цікаво що силун сітчастий любить їсти свинки лише чорної масти й управа зоологічного парку заряджує щоб білі звичайні пацята малювати на чорно. Північно-американський тарахкавець їсть найрадше шурі й миші, а котозір сірий - ящірки.

Наш водний вуж їсть риби й жаби а звичайний вуж найрадше поїдає ропухи. Вуж яєчник любить пташині яйця, вуж туполоб-гребінник, що має велику голову найбільше смакує слимаки.

Нема ні одного вуза чи гадини, які живилися б рослинами. Що вузі їдять вужів інших родів, про це була вже згадка. Запримічено, що Кобра королівська або смикалець бунгар їсть лише трійливі гадини.

На годівлю гадин дивитися дуже неприємно, тому годують їх тоді, як немає людей. Звірята, що їх мають пожерти гадини, не прочувають своєї смерти й не розуміють в якому товаристві вони знаходяться. Крілики обнюхують писок гадин і лижуть їх роздвоєний язик, неаче б то хотіли заключити з ними найбільшу приязнь. Постала навіть байка, що гадини, перед проглоченням своєї жертви, бавляться з нею. Звідти пішло повір'я, начебто гадини гіпнотизують /усипляють зором/ інших звірят, хоч це зовсім не згідне з правдою. Звірят, призначених на поживу для гадин, кидають до кліток вечором. Там вони почуваються вигідно і на гадин не звертають ніякої уваги, часом перелазять через них аж поки гадина не підійме голову і наглим скоком кинеється на жертву. Це відбувається дуже швидко, гадина кусає свою жертву, відтак обкручує її своїм тілом, душить і ламає кості. За короткий час, як переконається, що жертва мертва розпускає вузли свого тіла і забирається до їди. Жертва зникає поволі в її пащі. Проквітнувши поживу, вуж виглядає немов спухлий. Спухлина пересувається до половини тіла, де підлягає повільному травленню.

Є вузі, що проковтують свої жертви цілком живими, а мордують їх лише тоді, коли добича борониться перед проковтанням. Отруйні гадини мають ще інший спосіб, щоб забити свою жертву: вони блискавично кидаються на неї, кусають, а відтак спокійно ждуть на вислід ділання їди. Як жертва згине, шойно тоді її проковтують. Ропухаста гадина так поступає зі щурами, а миші держить в зубах, щоб десь не затратилися.

Вузі давуні теж визначаються різною вдачею. Напр. давун мадагаскарський дуже охочий до мордування. Він душить багато більше кріликів, як може їх з'їсти.

Вуж силун недопада рівночасно душить двох кріликів. Трійлива гадина зрадниця королева або лойваня їсть радо адохлі звірята і взагалі є спокійної вдачі.

Підчас зложення яєць вузі й гадини дуже злі й кусливі. Самичка вуза силуна-недопада кусала і проковтувала все, що їй кидано. Одного дня вона з'їла 4 великі зайці, 2 коготи, 6 голубів і то одно за одним.

Є вузі що в неволі їдять дуже мало. Щоб вони більше з'їли поживи, одурювано їх в той спосіб, що до одного крілика прив'язували другого і тоді вони змушені були обох проковтнути.

Деякі вузі й гадини підчас годування такі нервові, що кусаються самі між собою, а навіть кусають власне тіло. Раз заприяті-

чено, що один вуж сам почав себе їсти від хвоста.

В Австралії є два вужі: деревогад маляйський і змії хорстокий. Вони гарні з вигляду але разом з тим є язвою Австралії. Крім того вони страшенно заздрісні. Коли один з них їсть мишу, то другий кидається на нього, щоб відібрати. Счиняється бійка аж до смерті одного з них. Переможець з'їдає мишу й переможеного.

В зоологічних садах малих вужів і гадін годують що 8 - 14 днів, а великих раз на місяць. Між великими вужами є мистці до голодування. Один вуж не їв 6 місяців, а потім з'їв дві водяні свинки і голодував знову пів року.

Навіть найбільший піст переносять вужі й гадини без жадної шкоди для свого організму. Деколи доводиться великих "постників" штучно годувати, переважно заколоченими свіжими яйцями.

8. ДВОГОЛОВА ГАДИНА.

В зоологічному саді в Нью Йорку, що має найбільший у світі відділ з гадами, можна побачити двоголову гадину. Знайшли її маленькою в лісі й виплекали в неволі. Причина цього явища полягає на неприродному розвитку в зародковому часі.

Ця гадина живиться мишвою і черваками. Кожна голова живе окремим життям і окремо дбає про себе. Це найкраще можна підчас годування. Коли подати їй поживу, то обі голови борються. Тому цю гадину годують так, що одна голова не бачить, що їсть друга. Роблять це в той спосіб, що другу голову чимсь прикривають.

9. КОБРА ЗАТОПИЛА 23 ЛЮДЕЙ.

В Індії страшна отруйна гадина кобра пробувала врятуватися перед повинню і всунулася на човен, в якому було 24 людей. Повстав такий жах у людей й паніка, що човен перевернувся і 23 особи втопилося. Один лише зміг доплисти до берега.

10. ЯЗВА ВУЖІВ.

Влітку 1952 року в містечку й околиці Інвуд, на південь Вінніпегу, в Канаді, появилися тисячі вужів. Ці вужі нетрійливі. Називають їх "гарден снейк" /городові вужі/. Чого вже не пробували мешканці Інвуд і провінціоанальна влада, а вужів вигубити не могли. Вони дуже мудрі й не хочуть брати ніякої підставленої загрози їжі.

Канадійське місто Четфілд, що лежить 75 миль на північ від Вінніпегу, може похвалитися тим, що має найбільше вужів у світі. Три роки тому, це місто зливали вужі, мов повінь. Вони лазили по городах, садах, вулицях і пляхах. Мешканці Четфілду старалися хемічними способами винищувати вужів, але не мали успіхів.

Залишилося мешканцям погодитися з цим лихом й до них звикнути. На щастя всі вужі є нешкідливі.

11. КРАЇНИ ГАДИН.

Африка, Бразилія, Індія й Австралія це країни, де найбільше вужів і гадин. В Бразилії начислюють понад 180 різних гатунків. Кожний мешканець мусить при звичаїтися до гадин, бо від Амазонки аж до границі з Уругваєм є дуже багато трійливих гадин. Раніш ці гадини були одним з найбільших нещасть. Тепер вони вже не так страшні, завдяки виробленню протитруйних сироваток. Треба лише знати який гатунок гадин укусив людину. Діляться гадини на 3 роди: шарараки, тарахкавці і королівки. В кожній оселі мусять бути три роди ін"екцій /впорскувань ліків в тіло/. В Азії живе тепер більше як 20 різних трійливих гадин, в Австралії 25, а в Північній Америці є 22 гатунки.

12. ЧИ ГАДИНА ПОТРАФІТЬ ЛЮБИТИ?

Гадина між усіма сотворіннями найнебезпечніша і найлютіша своєю вдачею. Є правда вужі, які не кусають, і їх можна освоїти, але це винятки. Навіть освоєні і при звичасні до людей – вони є завжди не певні й осоружні для людського ока.

Особливо небезпечний і трійливий є урей або африканський смикалець, що живе в Африці. Його золота подоба прикрашала колись голови фараонів старинного Єгипту, як знак величавої сили. Їдь цієї гадини часто уживали, щоб скоро завдати комусь смерть. Королева Клеопатра вбила себе отрутою цієї гадини.

Цікаво є те, що ця гадина має на голові таке чутливе місце, що коли натиснути на нього пальцем, то гадина в одній хвилині падає на землю мов мертва, витягнути мов струна. Горе тому штукареві, що в хвилині пробудження урея з омління, не є в силі приборкати його люті. Кожне укушення гадини є смертельне.

Проте ця потвора визначається між усіма гадинами тим, що їй не чуже почування любови. Аж важко подумати: гадина й любов. Та воно так справді є. Про урея добре відомо, що самчик і самичка живуть у парі. Вони дуже до себе прив"язуються, не покидають себе ніколи, головно в хвилях небезпеки, а коли їх розлучити на силу, тоді важко нудьгують і не приймають їх. З того бачимо, що й унайлютішої гадини тліє іскора чогось доброго й ніжного.

13. ВУЖІ ЯК ДОМАШНІ ЗВІРЯТА.

Людські смаки й уподобання часто просто подивугідні. Трудно припускати, щоб були люди, які в своїх хатах тримали вужів, наче домашні звірята. А однак так буває. Є любителі, що тримають канарки, псів, котів, отже є й такі, що держать у себе великих давунів або вужів.

Якщо ті вужі малі, то тримають їх у великих тераріюмах (скляних скриньках) та стараються, аби вони мали тепло, вогкість і потрібну поживу. Народжений давун має 60 - 80 см довжини, а виростає до 7 метрів. Давуни легко при звичаються до людей, скоро пізнають своїх господарів і є дуже лагідні. Діти можуть з ними бавитися, як з котиком або песиком. Таку лагідну вдачу мають жорстокі питони з Філіпінських островів.

Годування таких вужів не дає багато клопоту. Все ж таки цього роду аматорів треба зачислити до диваків або оригіналів.

(Л. Бачинський: "Жах і Пошана")

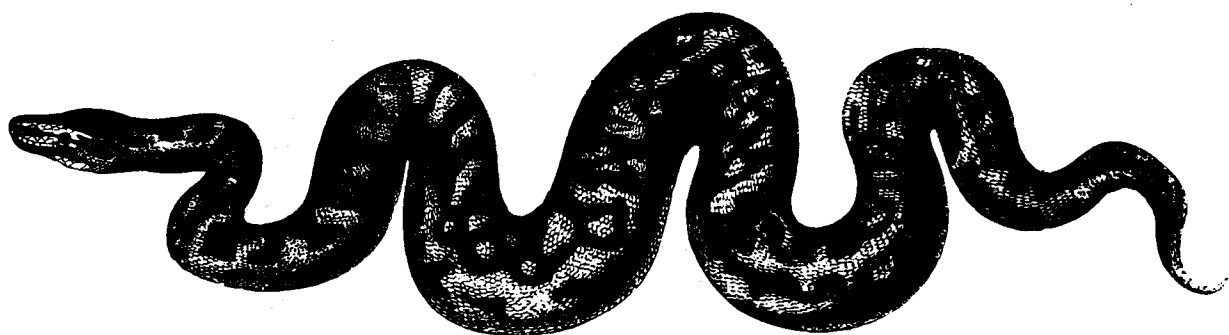

14. ЯЩІРКА

Невеличка,
з маленькою,
серцеватою
головочкою,
короткою шиєю
та довгим,
вальцуватим
тулубом, що

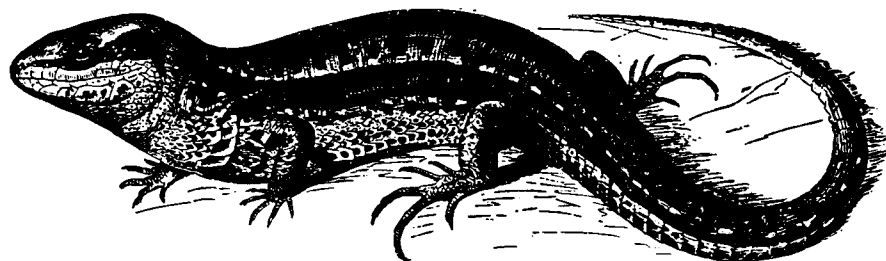

непомітно переходить у довгий, чим раз то тонший, гостро закінчений хвіст. Через це її тіло своєю постаттю цілком нагадує нам веретено. Тіло покрите маленькими, роговими лусочками, на хвості ці лусочки значно довші, так що по тім зверху можна пізнати, де кінчається тулуб. Сірово-бурої барви, з боків зеленява та з темнішими й яснішими плямами, вона дуже добре пристосовується до свого оточення, так що на землі, вкритій листям або травою, її дуже тяжко доглянути. Така барва тіла ховає її дуже добре від численних ворогів, супроти яких вона не має ніякої оборони. Справді писочок її дуже широкий, але зубки дрібненькі й такі слабкі, що не в силі прорізати людської шкіри, а страшний, на кінці розщиплений язичок, про який кажуть, що він є отруйним жалом, це цілком невинне її одиноке знаряддя дотику, бо шкіра, покрита роговою лускою, цілком не чутка. Маленькі її очка, так як у птахів, озброєні повіками й хмуриницею, що закриває дуже вразливий слуховий прилад. Маленькі два носові отвори на самому переді голови вказують на те, що вона має добрий нюх, та віддихає повітрям так, як усі ссавці й птахи. Ноги в неї, хоч досить великі і з довгими пальцями, дуже слабенькі так, що не в силі вдержати її маленького тіла і вона цілим своїм животом лежить на землі, при чому ніжок уживає тільки для підпори. Проте вона повзає дуже зручно й швидко так, що її досить тяжко зловити. Очевидно, що перед багатьма ворогами схоронюють її тверді лусочки, що покривають цілу шкіру. Багато ворогів полохає вона своїм страшним, розщипленим язичком та в крайньому випадку, коли ворог її вже хапає, обороняє ящірку її власний хвіст. Цей хвіст відзначається тим, що коли його сильно стиснути або вдарити, тоді він відпадає від тіла. На місці відірваного хвоста відростає по часі другий, але вже тепер коротший, грубший та не такий гладенький. Очевидно, що таке відірвання для ящірки болюче, але це остаточний спосіб, який дозволяє рятуватися від ворогів. Внутрішня будова ящірки є така, що коли її взяти в руку, то зразу чути, що вона холоднокровна. Через те вона потребує багато тепла, любить вигріватися на сонці, а коли настане холодна пора, вона костеніє й засипляє. Живляться ящірки комашками, жучками, хробачками і тому є дуже пожиточні.

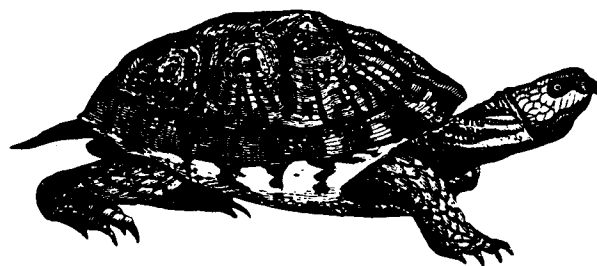

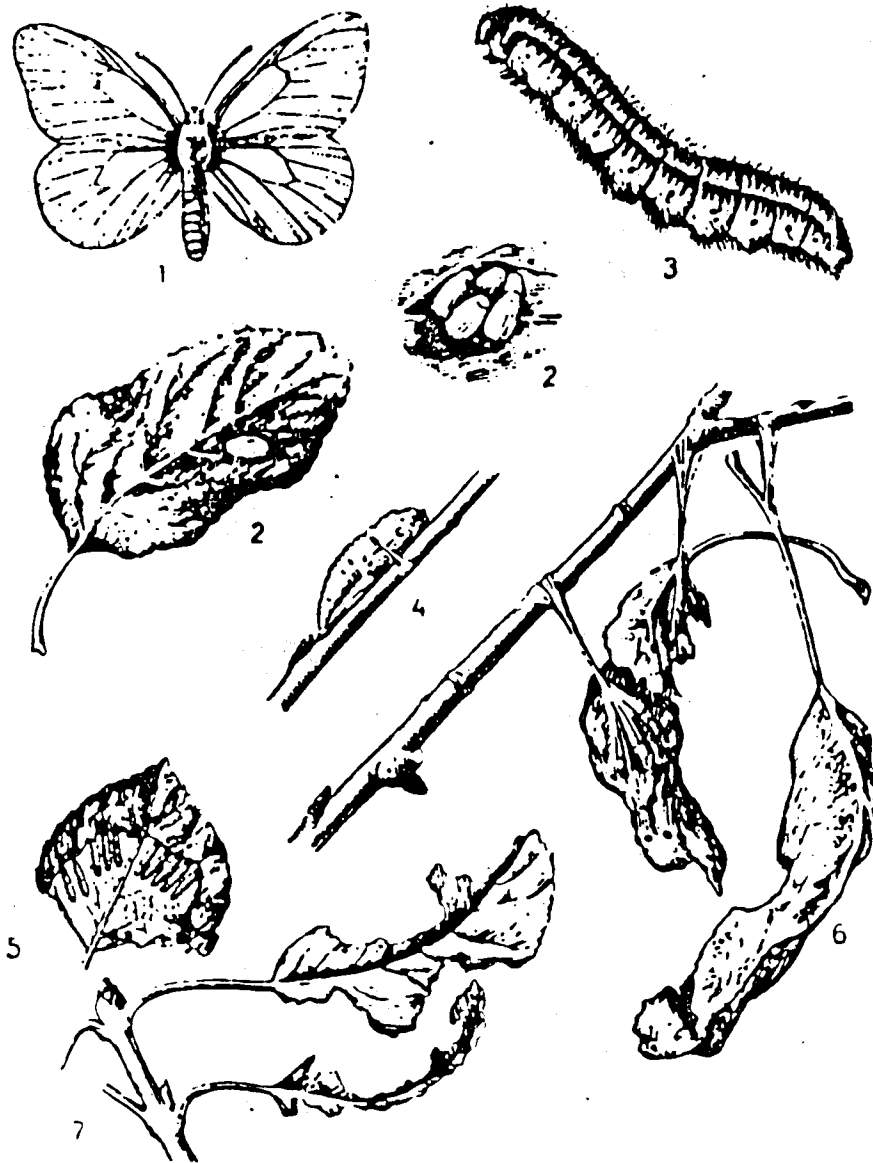
БЕЗХРЕБЕТНІ

Білан Жилкуватий

1 - метелик : 2 - яйця : 3 - гусениця : 4 - лялечка : 5 - листок, пошкоджений молодим гусінням : 6 - зимові гнізда : 7 - листки, пошкоджені дорослим гусінням.

Тварин, що їх звать комахами - величезна кількість. От так наприклад: метелики, мухи, комарі, бабки, коники, бджоли. Але крім того серед мух, метеликів та коників є багато різних пород.

Візьмімо хоч би й метеликів. Яка різноманітність барв, форми та величини! Вони бувають білі, жовті, блакитні, плямуваті, смугасті, великі, маленькі і т.д.

Більшість комах нам шкодять. Одні кусають та смокчуть нашу кров; інші псують наше майно, а значна кількість нападає на рослини, які ми плекаємо чи які знаходяться в лісі.

Перед тим, як зформуватись у гарненьких метеликів, за якими новачки так люблять ганятися, гусениці поїдають листя нашої городовини та дерев. Часами, буває, обсідають гусениці молоде деревце і його знищать. Хрущі, перед тим, як перетворюються у жуків, живуть під землею у вигляді білих хробаків і їдять коріння рослин.

Одначе серед комах є й корисні для нас. Найбільше цікаві такі: шовкопряд, якого гусениця перед тим, як перетвориться в метелика, випускає тонесеньку нитку і тче з неї заклеп, який потім розмотують і одержують шовк. Далі, бджоли, які є дуже нам знані. Для них у садках, на ланах, серед гречки ставлять вулики, а в лісі вони плодяться в дуплах лип. Напевно знаєте, як небезпечно зачіпати бджіл. Уколення бджоляного жала дуже болючі, бо в жалі бджіл є отрута.

Є ще багато й інших безхребетних тварин. Ногастка має щось около 30 пар ніжок. Вона болюче кусає й укус такий же шкідливий, як і бджоли. Павук, випускає зі свого гладкого черевця щось подібне до шовкової нитки, з якої тче павутиння. Це павутиння є ніщо інше, як сильце: сюди залітають мухи і стають здобиччю павука. Ще мусимо згадати і слимака з голим, м'яким тілом, та равлик з таким же тілом, тільки зодягненим у мушлю. Вони дуже подібні один на одного. Кожний з них має грубе гладке черевце, на якому вони плазують і по чотири ріжки, які вони швидко ховають, коли доторкнутися до них. Найцікавіший є дощевий черв'як, який не має ні голови, ні ніг. Це дуже корисна тварина, бо він переносить з глибини на верх гарну землю і цим збільшує її родючість.

Кохамам ми називаємо такі сотворіння, як: жуки, мухи, комарі, бджоли, мурашки і решта подібних. Всі ті сотворіння мають тіло збудоване в особливий спосіб. Та хоч вони дуже різnorodні, то будова їх тіла дуже відмінна від будови всіх інших звірів. Найкраще приглянутися будові комах на маєвому хрущі, бо він досить великий так, що голим оком можна все доглянути, а крім того його найлегше дістати, бо з весною він часто появляється всюди в великих кількостях.

Коли візьмемо в руки маєвого хруща, то на самому переді його тіла бачимо перш за все маленьку, круглу, чорну головку. На голові бачимо: по боках карку нерухливі очі, а з переду маленькі ріжки або вусики, закінчені короткими широкими пластинками, що складаються й розкладаються мов маленьке віяльце, а з самого переду рот із маленькими та сильними щоками. За головою йде великий, чорний тулуб. Верх тулуба називаємо плечима, спід - грудьми. Тулуб складається з трьох перстенюватих частинок. На грудях у кожній частині тулуба бачимо пару ніг. Оті ноги складаються з багатьох члеників; нам вистачить, що знатимемо, що нога закінчується двома пазурами. На плечах другої частини тулуба бачимо великі, бурі й грубі пластини, які звичайно називаємо крилами. Одначе це не крила, а покриви, якими хрущ охороняє крила властиві, які ми бачимо доперва на плечах третьої частини тулуба. Коли хрущ хоче летіти, то він мусить покриви піднести догори і з-під них витягає крила та, розложивши їх, порушує ними дуже швидко та в той спосіб підноситься та відлітає. Внутрішня будова тіла дуже простенька. Ніякого кістяка нема; ціле тіло піддержує зверхня, тверда, мов ріг, болонка. Хрущ живиться листям і цвітом дерев і тому дуже шкідливий. Маєві хрущі літають звичайно тільки в травні, а з кінцем місяця загрибаються в землю і гинуть. Перед тим, самички складають у землі багато малих ящок, із яких того ж року вилуплюються маленькі червячки, які нагадують нам гусениці метеликів та називаються **б о р о з н и к а м и**. Оті борозники дуже ненажерливі - вони живляться корінчиками рослин, спричинюючи всохи деревець. Борозники, зразу маленькі, виростають швидко до величини довгого пальця і по трьох літах такого нажерливого життя вони корчаться, перестають їсти і перемінюються у так звану куклу. Із кукли по кількох тижнях вилягається досконалий хрущ але, що тим часом надходить уже четверта з ряду зима, то він сидить у землі ще цілу зиму і доперва на весну вилазить із землі на цей ясний світ. З цього бачимо, що хрущ маєвий у своєму досконалому, вповні розвиненому виді живе дуже коротко, жиючи найдовше у виді червяка-борозника, а ціле його життя триває всього чотири роки. Подібно живуть усі інші численні жуки.

Так, як бджілка, **м у р а ш к а** живе громадами. Вони живуть у особливих великих будівлях, які будують собі зі сухих шпилькових листочків соснуватих дерев, шматочків сухого дерева та піску й землі. У тих будівлях, муравлиських, є дуже багато комор, злучених численними хідниками, а осібні отвори, наче брами, провадять до цього дивовижного муравлиного замку, до якого ведуть старанно удержані стежечки й доріжки. Від раннього ранку до вечора там рух і метушня та невсипуща праця. На довгих тоненьких ніжках швиденько рухаються ці маленькі безкрилі сотворіння: одні пораються коло будівлі, направляють старанно всякі ушкодження та добудовують нові комори й хідники, щоб було більше місця для молодого dorостаючого покоління, другі пильнують маленьких ящок, ще інші виносять наверх поздовжні, гладенькі подушечки-кукли, щоб їх вигрівати на сонці. Не менше рухливе життя бачимо на верху кругом муравлиська: По довгих, чисто удержаних стежечках вештаються сюди й туди численні мурашки-робітниці, даючи собі якісь таємні знаки своїми короткими, зламаними ріжками. Ті, що вертаються додому, обтяжені звичайно великими тягарями. Одні тягнуть свіжий матеріал до будови, другі двигают впольовану здобичу, звичайно комашки та червячки, на поживу для цього товариства, що зайняте хатньою працею, при чому дружньо й гідно помагають собі взаємно. Всю працю виконують зручно своїми короткими, але сильними ножицюватими щоками, що

служать їм також до завзятої оборони. Нападени, кусають тими щокми, а в завдану рану впускають їдку теч, яка витворюється в особливих міхурчиках, на кінці кадовба. Загалом, це відважні й завзяті та дуже витривалі сотворіння: нападають на далеко більших від себе комах, гусениць та хробаків, а поконавши їх, тягнуть громадою до муравлиська. Від кожного ворога завзято боронять своє муравлисько, а навіть громадою нападають на другі муравлиська й, поконавши ворога, забирають здобичу й полонених. Усім тим займаються безкрилі робітниці, але зі згаданих кукол вилуплюються, крім робітниць, також численні самчики й самички; вони подібні до робітниць, тільки мають дві пари тоненьких болонистих крилець. Вийшовши з муравлиська, вони густим роєм весело літають у повітря та по кількох годинах падають на землю, після чого самчики швидко гинуть, а самички тратять крила й або вертаються до муравлиська, або закладають нову громаду.

До найгарніших комах належать без сумніву метелики, що своєю особливою будовою дуже відрізняються від усіх інших комах. Головка в них маленька, з великими, гарними, нерухливими очима, довгими, тонкими ріжками, тулуб на грудях має три пари тоненьких довгих ніжок, на плечах дві пари великих, трикутних крил. Ці крила у метеликів звичайно гарно забарвлені, але з досвіду всі знаємо, що коли метелика взяти в руки, то ця барва легко стирається і тоді показується, що крила є властиво з прозорої тоненької оболонки, яка тільки зверху покрита барвним порохом. Кадовб у метеликів довгий і тонкий та без ніяких додаткових частей. Метелики літають теплою порою року та висисають із квіточок мед своїм довгим, тоненьким, цівкуватим сисальцем, що в спокою скручується, мов пружиночка й так непомітно ховається у середину голови. Як знаємо, метелики нешкідливі сотворіння, але їхні хробаки бувають дуже шкідливі. Ті хробаки або, як звичайно називають гусениці, вилуплюються з маленьких яєчок, які самичка метелика складає звичайно на листях рослин та подібні до черви хрущиків. Вони дуже ненажерливі, а що живляться листям різних рослин, роблять не раз великі шкоди.

По теплому дощу на весні або вліті бачимо дуже часто, як із землі вилазять хробаки. На перший погляд пригадують вони нам довгу та тонку ручку але, приглянувшись ближче, бачимо, що ціле їх тіло поділене на одностайні, обручкуваті відтинки та не має ніяких більших складових частин ані приладів. Помимо цього звірятко дуже скоро посувається наперед у той спосіб, що ціле тіло раз видовжується, а раз корчиться, при тому помагають йому маленькі волосочки, що пучками виростають на споді тіла. Зпереду можна ще побачити маленький ротовий отвір, який веде до довгої, тоненької кишечки, що проходить через ціле тіло. Такі самі й другі прилади тіла є дуже прості: кров кружить двома цівочками. Дихають цілим тілом, а тому шкура дуже тоненька і ніжна. З тієї причини хробаки не зносять посух і живуть у вогкій землі, а власне у пухкому чорноземі, що є переповнений гниючими корінчиками й листочками рослин. Коли хробак риє землю, то ця земля враз із згаданими останками рослин переходить через його кормовий провід: останки рослинок він перетравлює, а нестравлену землю викидає на поверхню. Оттак хробак наче б то переорює землю та робить її пухкішою. Корінчиків живучих рослин хробаки не підгризають, бо не мають ніяких щок так, що їх треба причислити до пожиточних звірят.

РОСЛИНИ

Рослинність України.....	50
Лісові Рослини.....	51
Дуб - Король Дерев.....	55
Чому Ялинка взимку Зелена?.....	57
Лічнічі Зілля.....	58
Стережіться Отруйних Рослин!.....	60
Дещо про Гриби.....	62
Словничок Рослин.....	63

ЦВІТЕ ЛИПА

РОСЛИННІСТЬ УКРАЇНИ

Рослинний світ українських земель визначається багатством і буйністю. Родючий ґрунт і гарне підсоння сприяють буйному розвитку різноманітної рослинності. Колись Україна щодо рослинності виглядала інакше, як сьогодні. Величезні ліси вкривали цілу північну і західню Україну одним зеленим покровом.

З огляду на збір дерев, можна українську лісову смугу поділити на дві частини: меншу - західню і більшу - східню. Західня, що обіймає простори над горішнім Дніпром, Сяном, Вепром і Бугом, вкрита лісами в яких ростуть з листяних дерев: явір, ясен, клен, дуб, граб і бук, а зі шпилькових: сосна, ялиця, смерека. У підліску цих лісів росте ліщина, рябина, тернина, малина, ожина і різне зілля.

У лісах східньої частини української лісової смуги панівним деревом є сосна, поруч якої ще ростуть: береза, вільха, осика, верба, а на сухіших місцях граб і дуб. Бук з листяних, а смерека зі шпилькових є тими деревами, що відрізняють одну частину української лісової смуги від другої.

Щоб ліс міг рости, треба щоб щороку падало досить дощів, щоб дощі ці були відповідно розділені впродовж року та щоб впродовж року панувала відповідна температура повітря. Коли підсоння стає сухіше і тепліше, рідшають дерева, ліс уступає тоді місця травистим лугам, серед яких знаходяться гаї. Таку рослинну околицю називаємо лісостепом.

Кожна рослина, подібно як і людина чи тварина, віддихає й виділює зі себе водну пару. Випарювання води відбувається в рослин з допомогою листків.

Вчені визначили дуже докладно скільки води, що її виділює рослина. Наприклад, одна тільки рослина кукурудзи випаровує на протязі одного літа до 200 кг. води, тобто яких 17 відер.

Вода, що її втягає рослина з допомогою кореня, має дуже невеликий процент мінеральних солей, потрібних їй для життя. Працю вибирання води з ґрунту виконують кореневі волосини, що розміщені густо на коренях. У кукурудзи, наприклад, на один квадратний міліметр кореня припадає майже 700 волосків.

Мінеральні речовини, що їх всмоктують кореневі волоски разом із водою, рослина спожитковує для свого росту у висоту й товщину. Цей приріст не однаковий у всіх рослин. Однорічний пагін бузини досягає нерідко двох метрів довжини, пагін старої липи виростає за рік всього на 2 сантиметри. В наслідок щорічного приросту головного стебла, тобто стовбура дерева і його бічних розгалужень, залишається кільцеве потовщення, з якого легко визначити вік дерева.

Найбільшої висоти досягають шпилькові дерева звані секвоя, що ростуть в Америці (Каліфорнія і Сієрра Невада). Вони доходять до 150 метрів висоти, у промірі від 12 до 35 метрів (при землі). Наші ялиці в Чорногорі доходять до 50 метрів висоти й у обхваті до 3 метрів. У Мексико, на одному кладовищі росте кипарис, що його вік визначається на 6000 років. На висоті двох метрів обхват його стовбура досягає 48 метрів... З наших листяних дерев липа й дуб доживають і до 100 літ; клен до 500 літ; вільха, тополя - до яких 300 років, верба - 150 літ.

ЛІСОВІ РОСЛИНИ

Майже кожне дерево складається зі стовбура, гілля, та листя, а в землі, як ви знаєте, стелиться коріння; на весні деякі дерева покриваються чудовим квітом, котрий швидко опадає та замінюється овочами.

С т о в б у р: стовбур і гілля більшости нам знаних дерев є покриті корою. Кора на молодих деревах і тоненьких гіллячках здається, як шкурка. Кора буває різна на вигляд, залежно від породи дерева. Так, наприклад, у дуба кора брунатного кольору і шерстка, а у берези біла та гладенька. Кора потрібна рослинам, щоб захищати все те, що є під нею. Під корою міститься деревина. Бувають дерева з твердою деревиною, на пр. дуб та ліщина і з м'якою деревиною, як на пр. у тополі, берези, ялини. Гляньте тепер на понижчий переріз дуба. На ньому ми бачимо, як збудована деревина. Ви зауважите кола, які робляться менші, чим вони далі відходять від кори. В самій середині міститься серце.

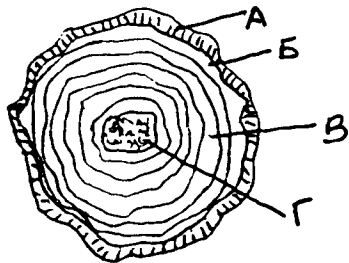

Переріз стовбура дуба. Щороку формується новий верх деревини (Б) під корою (А). (В) - це ще м'яка деревина. Далі йде тверда деревина і нарешті, в самій середині, міститься серце.

Л и с т я: Роздивіться добре на цю маленьку річ - це листочок. Ця частина дуже потрібна для рослини, бо без неї не може жити тому, що листя разом із корінням годує рослину. Листки рослин не всі подібні до себе; радше вони різноманітних форм. Листя більшости дерев опадас восени; такі дерева звуться **л и с т я н и м и**. Але є й такі дерева, як ялина, котрі не скидають свого листя навіть у зимі; такі дерева називаємо **ш п и л ь к о в и м и**.

К о р і н н я: Коріння міститься в землі. Його значіння дуже велике, бо корінням рослина тримається в ґрунті. Без нього рослина упала би від самого легенького подуву вітру. Але крім цього коріння дає ще значно більшу користь для рослини: воно добуває у землі воду і таким чином годує рослину. Через це треба часто поливати рослину водою, щоб коріння завжди занходило в ґрунті воду, яка так є необхідна для рослини. Ця вода всякується, коріннями піднімається по стовбурі, підходить до листя. Коли коріння не знаходить води в землі, то рослина висихає й умирає.

Ми бачимо, що вода є необхідна річ у житті рослини; але окрім того рослина потребує ще й тепла. Ви напевно добре знаєте, що тільки на весні, коли сонце починає вже добре гріти, трава виходить з-під землі і листя з'являється в п у п' я н к а х. Коли восени похолодне, ми бачимо, як з дерев сиплеться листя. Але для життя рослин потрібно ще й світла. А можете так переконатися: поставте горщик з маленькою рослиною на кілька днів до пивниці, у темряву. Побачите, що рослина губить свою зелену фарбу, вона жовкне і як довше залишите її в пивниці, то вона загине. А як ви перенесете рослину на світ, за кілька днів вона робиться зеленою і добре росте. Але рослині ще необхідне повітря бо, як уже було сказано, з повітря листя бере поживу і, цікава річ, воно якраз забирає те саме нездорове повітря, яке ми -видихуємо і яке зветься двоокисом вуглеця. Коріння поволі забирає у землі воду й усі ті споживчі речі, що так потрібні рослині.

Ми маємо довголітні та однолітні рослини. Дуб - дерево; він живе багато літ. Його коріння, стовбур, гілля постійно ростуть. Молоді гілки в перший рік зелені та м'які, а другого ж року вони дерев'яніють і стають такі тверді, як і стовбур. Не всі рослини - дерева. Є багато рослин, які мають коріння та листя, але стовбур у них не такий твердий, як деревина у дерева і зветься с т е б л о м. Вирвіть таку рослину, а побачите, що вона м'яка і зелена. Рослини такі є трав'яні; вони ростуть тільки один рік, значить - це однолітня рослина. Дуб живе багато літ; це - довголітня рослина. Є також і трави довголітні, як наприклад конюшина.

Роздивімся тепер на цвіти дерев, які нас так приманюють яскравими барвами: каштан, липа, лісовий горіх, черемха. Ось квіт черемхи. Перш за все в ній можна помітити її кольорову частину - зібрання тонких біленьких листочків. Ця частина квітки зветься в і н - ч и к о м, у середині якого бачимо стовбці, кінчики котрих покриті жовтим тілом. Це - т и ч к и. Тепер дивимося на той самий цвіт, але знизу. Гляньте на цю зелену гульку з п'ятьма листочками; через декілька днів вінчик опадє, листочки зів'януть, а гульочка виростає і стане на літо чудовим овочем із зернятками. Ця гульочка зветься п у п' я ш о к. Стиглий овоч врешті падає на землю, зернятка висипаються з нього на вогку землю. З кожного зернятка може вирости нова черемха.

Для чого вживають дерева? Дерева, очищені від кори, йдуть на шогли кораблів і на зруби будинків; крім цього їх тнуть на дошки, виробляють меблі, хатній посуд. Біла, не дуже тверда деревина з тополь, осик, ялин і сосон іде для різних звичайних виробів: на долівку, на дешевий хатній посуд, дошки, скриньки. Із твердої деревини дуба, ясеня, бука, ліщини виробляють гарні меблі, дишлі для повозів і взагалі все те, що повинно бути сильним. Стовбури, галуззя дерев ідуть на виріб деревного вугілля. Самі можете переконатися, що коли запалити купу дров і коли вони добре не згорять, то залишиться вугілля.

Листя деяких рослин люди вживають до їжі. Інші ж придатні тільки для худоби; таких трав є дуже багато на наших лугах. Деякі спеціально є сіяні людьми, як на пр. люцерна, конюшина, гороб'ячий горох. Багато рослин, які ростуть у теплих країнах, використовують на різні придатні споживчі і не споживчі речі. А листя таких рослин, як ліщини, м'яти, липи та інші вживають у медицині. Вам доводилося напевно пити, коли ви хорували, вивар з листя дикої рожі, липи, або рум'янку. Але саме найкраще, що нам дають рослини, це овочі. Які вони смачні! Черемха має плід із зернятками. У неї овочів не їмо, зернятка викидаємо або зберігаємо, щоб на другий рік посадити їх у себе в саді і таким чином розвести нові дерева. В інших же, як наприклад, лісові горішки, ми їмо стиглу середину, а шкаралупу викидаємо. Нарешті в порічках, агрусі, малині зернятка на стільки дрібні, що ми їх не відділюємо і їмо м'якух разом з ними. На суницях, полуницях, те - що ми їмо, не є овоч. Це продовження стебла, яке поширилося та стало солодким. Ото ж, овочі тут - це оті маленькі сухі зернятка, що їх можна помітити на полуниці.

КЛЕН

Клен не є вибагливий на землю та його система є відпорніша проти комах від інших дерев. Гарно розвивається серед міських домів і порохів. Має багато різних пород: є срібний клен, червоний, чорний, гірський і є навіть цукровий, з якого діти залюбки п'ють солодкий сік. Листки широкі, розложені так, мов п'ять пальців руки. Кора клена рапава, сіра, квіт зеленуватий, дрібний, з якого виростає овоч і насіння. Овоч клена має два крильця по боках, які допомагають вітрові переносити насіння з місця на місце та так розсіває його. Овочами живляться пташки та дрібні звірята. Люди залюбки обсаджують кленами вулиці, парки, городи.

З дерева роблять предмети щоденного вжитку. Клен тягне поживу корінням зі землі, а листочками віддихає, подібно як віддихають звірята та люди. Щороку осінню скидає клен листки і весною дістає нові. Тоді теж прибувають йому нові галузки й усередині деревного ядра прибуває один круг м'якшу. Коли клена перетяти впоперек, можна на цих кругах докладно почислити, скільки літ він жив. Клен має багато шкідників. Різні комахи, гусениці, черв'ячки, звірята-гризуни, що підгризують коріння.

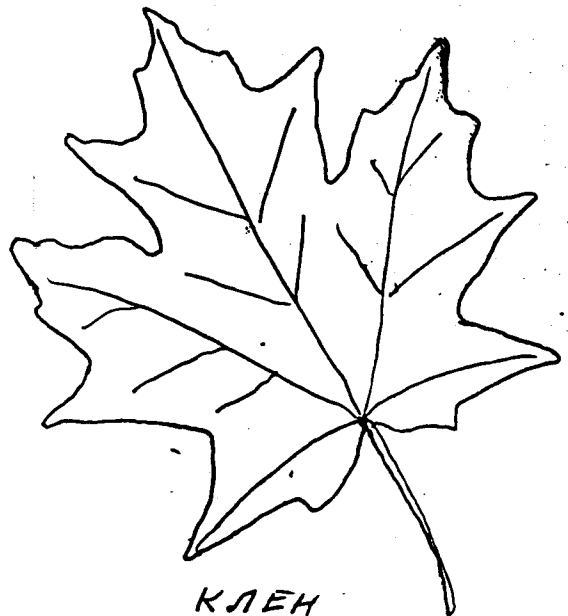

КЛЕН



ГРЯБ

БУК

Бук - листяне дерево, творить чисті або мішані насадження на ґрунтах мірної вогкості та багатих на перегній, західньої, середушої та південної Європи. В Україні росте бук головно в південно-західніх областях, в Криму, а теж і на Кавказі. У горах займає бук північні, північно-східні й північно-західні узбіччя. Росте на місцях менше освітлених сонцем. Бука зачисляють до найважливіших листяних дерев Європи. В Україні, побіч дуба і сосни, належить до основних пород нашого лісу. Деякі відміни бука ростуть у Японії й у північній Америці. На великому корінні спирається стрункий, до 40 м. бук. Стовбур бука, що виріс у густому лісі, прямий, часом грубий до 2 м., вкритий гладкою, сірою корою. Верхів'я бука вкрите листям: простим, наперемінно уложеним, з гладкими берегами. Листя в дотик гладке, приємне. Квіти: пилякові, зібрані в кулисті, звисаючі базьки, що прикріплюються за допомогою довгих ніжок у кутиках листків; стовпикі знову знаходяться на кінцях молодих листяних гонів, творячи маленькі стоячі китиці. Тригранні зернятка, що знаходяться в торбинці з м'яко-колючою поверхнею - це овоч бука, т. зв. буква. Коли вона дозріє, торбина тріскає і зернятка випадають на землю. Бук - корисне дерево з уваги на тверду гарну деревину. Хоч не є відпорний на загнивання, що і є причиною чому бук відмовляє придатності в будівництві, та все ж таки споживання бука в господарстві та промислі велике, найбільше по споживанні дубової деревини. Букової деревини уживають на такі вироби, що їх не примінюється в умовах сприятливих на загнивання: музичні інструменти, столярсько-токарський промисел. Букова деревина має примінення в виробництві паперу, для сухої перегонки на виробництвах різних хемічних продуктів (газ, нафта). Шпали (швелі), дошки, бручі теж виробляють із бука. Букова деревина належить до найбільше топливо-вартісних дерев. Букові горішки дають нам теж істинну букову олію. Овочами бука кормлять худобу.



ОСИКА

Осика звертає на себе увагу своїм тремтячим листям. З цього приводу склалися фантастичні казки. Але тремтіння листя осики можна легко вяснити, уважно спостерігаючи її влітку. Листок осики являє собою широку, тверду пластинку, прикріплену на довгому, пружкому черешку. Від найменшого вітру пластинка повертається навколо своєї осі і черешок при цьому закручується. При розкручуванні черешка пластинки знову повертаються до свого попереднього положення. Виходить своєрідне гойдання, немов би тремтіння листків.



СОСНА

Сосна досягає чималої величини. Нерідко можна бачити сосну висотою 40 м. Цікаво, що сосни хоч і живуть до 400 років і більше, проте ріст їх у висоту сповільнюється від 50 років. Узнати вік сосни можна, підрахувавши число річних шарів на спляному пні. У молодих сосон - років до 20 - визначити вік ще легше, підрахувавши на стовбурі число кілець з гілочок. Тому головні гілки і бічні гілочки сосни розташовані немов би поверхами. Загальне число таких поверхів гілок (кінців) відповідатиме числу років дерева. Якщо частина гілок усохне й відпаде, на місці їх на стовбурі лишаються сліди, які теж досить легко підрахувати. Молодші частини гілок є вкриті сивозеленими шпильками. Звідси й походить назва шпилькові. Це - листки сосни. Вони дуже вузькі, тому мають велику випарну поверхню; крім того вони вкриті щіточкою. А це причина, чому сосна випаровує воду дуже повільно і є типовою посухостійною рослиною. Цим пояснюється, що сосна зберігає свої шпильки і на зимові місяці. Сосна здається вічнозеленою рослиною, з неоппадаючими шпильками. Справді шпильки тримаються тільки на самих кінцях гілок, тобто на наймолодших її частинах. Самі шпильки роташовані групками - по дві. Навесні, у травні, сосна зацвітає. Тоді при поривах вітру підіймаються зі сосон цілі хмари жовтого пилу, який вкриває землю, стави. Люди, що не знають причини цього явища, називають його сірчаним дощем. Насіння зі сосни дозріває на третій рік після цвітіння. На цей час покривні луски у шишок розсуваються і насіння висипається. Тому, що насіннячка мають крильця, то вітер відносить їх на велику віддаль. Так сосни розселюються, займаючи нові простори. Маючи потужну кореневу систему, що глибоко заходить у землю, сосна може діставати воду і поживні мінеральні солі з глибоких шарів землі. Тому сосна мало вибаглива на ґрунт і вогкість. Вона часто оселяється на сухому, майже неродючому ґрунті. Там, де інші дерева не можуть рости, сосни іноді ростуть добре. Сосна - світлолюбна рослина. Вона не витримує навіть невеличкого затінення. У лісі сосна виростає рівна, струнка. Нижні гілки через недостачу світла скоро втрачають зелені голки, висихають і опадають. Стовбур немов би сам очищається від гілок. Гілки лишаються тільки на самому вершку. Деревина таких сосон ціниться, як будівельний матеріал, багато вище, ніж у розлогих сосон, що вирости поодиноці на відкритих місцях. Сосна широко використовується в господарстві. Деревина сосни дає цінний матеріал для будівель і різних столярних виробів. Вона йде на паливо. З неї добувають також дьоготь, смолу і скипидар.

Олег Мариняк.

ДУБ - КОРОЛЬ ДЕРЕВ

Як би сказати юнакам: "Назвіть якесь дерево", то більшість відповіла б: "Дуб". Дуб є найбільше популярним деревом. Хоча всі ми знаємо, як виглядає листок дуба та його овод, то все таки є багато цікавих подробиць, яких ми не за примічуємо.

Дуб має сильний корінь, тверде дерево, кріпкий пені і кріпку та гарну корону. Він є відпорний на атмосферичні зміни. Його можна знайти у зимнім і теплім кліматі, на мокровинню, на піску та на камінному ґрунті. Очевидно, що це не є один і той самий рід дуба. Маємо на землі около 300 родів дуба. Всі мають одну питому ознаку - жолудь. Форма дерева, овочу і листка міняється. Є навіть тропічні дуби зі завжди зеленими листками, подібними трохи до вербових листків. Одначе нас найбільше цікавить наш дуб - той, що прикрашує символ СКОБ-а, себто дуб, який росте в Україні. Цей дуб на північно-американському континенті називається білий дуб. Хоча він цілком подібний до нашого європейського дуба, то в Європі він не приймається і не росте. Білий дуб має заокруглені листки. Є друга родина дубів - чорні дуби. Вони мають загострені пальці на листках. Білий дуб має ясну кору; чорний - темну. Жолудь білого дуба є ліпший у смаку ніж чорного, жолудь якого дуже гіркий і терпкий. Білий дуб є гладкий; чорний є більше вузлуватий. Білий дуб має сильніше дерево, тверду і кращу будову.

Дуба всі вважають за короля дерев. Краса його лежить у здоров'ї і силі та в просторі і якості деталів. Дуб є королівський не лише на велику скалю, - має він і заховану зірку. Проріжте пруттик дубовий рівно наперек і придивіться на сердечко. Воно ж не кругле, як у всіх інших дерев, але зоряної форми.

На весну, як дерева починають зеленіти, можна побачити на кілька днів один з незрівняних феноменів природного кольориту. Маленькі листочки є рожеваво-срібні, а базьки (дуб випускає звисаючі цвітостани) є кремово-зелені. Ефект такий м'який і ніжний, що від дуба його ніхто не сподівався б.

Жолуді є істинні, особливо, як їх пекти і стерти на муку. Одначе дуже тяжко їх знайти, бо дозрівають скоро, падають і гниють. Білки, миші і птахи залюбки їх їдять. Крім того, треба аж пів сторіччя, щоб дуб (білий) давав овоч. Все таки жолуді були важливою частиною індіянського харчу.

В Україні дуби ростуть величезні і старезні. Коло замку дідича Енгельгардта у Будищах росли чотири дуби. Вже за часів Тараса Шевченка вони були такі старі, що малий Тарас нераз писав свої віршики в їхніх дуплах. Один з тух дубів розірвав грім. Коли пені рівно зрізали, то цілий віз з конем міг на ньому обернутися. По всій Україні можна було найти цілі дубові гаї-діброви і часто вони описані у віршах наших поетів та в народних піснях.

Для нас-пластунів дуб був і буде символом сили, здоров'я і могутньої краси.

ЧОМУ ВЗИМКУ ЯЛИНКА ЗЕЛЕНА?

Це було давно-давно. Надходила зима. Дні ставали холодні. Всі пташечки полетіли в теплі краї. Тільки одна маленька пташечка не могла летіти: вона мала зломане крильце. Скакала по лісі й тихо плакала.

Потім подумала: "Може якийсь дерево прийме мене до себе на зиму. Піду, запитав". І поскакала вона до берези.

-Прекрасна берізко, чи можу я жити між твоїми теплими галузками, аж поки не прийде весна?

-Іди геть!- сказала берізка. -Я мушу пильнувати своїх листочків узимку. Не маю часу для чужих пташок!

І бідна маленька пташечка поскакала до великого дуба.

-Великий дубе, чи можу жити між твоїми теплими галузками, поки не прийде весна?

А дуб сказав:

-Диви, яка вона! Ще б може хотіла їсти мої жолуді? Ні! Для тебе тут немає місця!

І маленька пташечка поскакала до верби.

-Чудова вербо! Чи можу жити між твоїми галузками, аж поки не прийде весна?

Верба затріпотіла листям і сказала:

-Хитра! Я не розмовляю з незнайомими. Іди геть!

І бідна маленька пташечка поскакала далі, аж по край лісу. Побачила її ялинка і питає:

-Куди скачеш, маленька?

-Не знаю,- сказала пташечка. -У мене болить крильце. Мушу тут зимувати, а дерева не хочуть прийняти мене до себе.

-Ходи до мене,- сказала ялинка, -в мене тепленькі галузки!

-І я можу там бути, аж поки не прийде весна?- спитала пташечка.

-Так,- сказала ялинка і простягнула до неї свої довгі галузки.

Сосна побачила пташку і сказала:

-А я тебе охоронятиму від вітрів холодних, бо я більша від ялинки.

Побачив ялівець маленьку пташечку і сказав:

- А я годуватиму тебе своїми ягідками цілу зиму.

Інші дерева дивувалися.

-Я не приймаю чужих пташок,- сказала береза.

-Я з незнайомими не розмовляю,- додала верба.

Тієї ночі північний вітер прийшов до лісу на забаву. Він дмухав на листочки холодним подихом і кожний листочок, якого торкався вітер, летів на землю. Вітер хотів торкнутися кожного листочка в лісі. Він любив бачити дерева голими.

-Чи можу доторкнутися до всіх листків?- запитав він свого батька, короля Мороза.

-Ні,- сказав Мороз. -Ялинка, сосна та ялівець притулили до себе бідну пташечку і помогли їй. Треба їм лишити листочки.

І вітер обминув ці дерева. Відтоді ялинка, сосна та ялівець мають узимку свої листочки, зелені шпильочки.

(З англійської мови - Івга Шугай)

ЛІЧНИЧІ ЗІЛЛЯ

Ми радили би нашим новакам звернути особливу увагу на ті різні зілля, які мають у собі цілющу силу, а яких повно кругом нас росте... Д-р мед. Браєр твердить, що підставою здоров'я людини є чиста здорова кров, котра додає людині сили і свіжости; нечиста кров робить людину слабо відпорною на зовнішні впливи різних бактерій і спричинює скоро старість... Тут важну роль грають лічнічі зілля. І д-р Браєр говорить таке: віковий досвід переконав нас, що подібно, як є такі рослини, що відживляють людський організм, то так само є такі рослини, які мають лічнічу силу і можуть повернути людині втрачене здоров'я. В давних часах не знали люди хемічного складу рослин, не знали, для чого дана рослина є помічна в натурі, але що саме є помічна - про це люди знали і перше лічилися виключно зіллям.

У новітніх часах лічнічі зілля медицина усуває, але не тому, що бутьо вони виявилися непригодними до лікування, але тому, що медицина не могла робити зі зіллям штучних дослідів, не могла при допомозі зілля ствердити, як у людському тілі розвивалися різні бактерії тощо. Зілля ділають у різних недугах поволі, а медицині це було не на руку, тому медицина вживає інших середників, ділаючих скоро...

Виступаючи в обороні лічничого зілля, д-р Браєр говорить: Зілля лічничі сповняють важне завдання в ліченні недуг. Хемічний склад першої ліпшої лічничої рослини виказує цілий ряд різних хемічних складників, з котрих: одні являються звичайною поживою для організму, як білок, товщ, цукор, - а інші складники є того роду, що мають у собі різні солі, потрібні для крові, інші тілка рослин діляють корисно на переміну матерії, чистять кров, викликають поти і т.д....

Як вище згадано, хемічний склад лічних рослин є різнородний; у зіллі лічничому маємо:
е т е р н і о л і й к и, які діляють взміцняючо, вбивають бактерії, усувають з організму нагромаджені там трути і т.д.;
в а п н я н і с о л і, які доствляють організмові вапно до взміцнення костей;
з а л і з о, яке є в зіллі, помагає в недугах недокровености, блідниці;
р о с л и н н і к в а с и, видалюють з тіла різну нечистоту при переміні матерії, особливо в ревматичних недугах.

Маємо в рослинах різні солі, які чистять кров; маємо складники, які прискішують травлення, додають апетиту, маємо різні сполучення вугля, сірки, фосфору і др., які діляють животворно на різні органи тіла. Вчислимо тут найважливіші лічничі рослини, та заразом подамо, яку лічничу силу кожна з рослин має:

БАБКА - чистить кров, ділає на слизові болони легенів, шлунка, кишок; п'ють її, як чай. Листя бабки намочене в зимній воді є добрим середником полоскання горла, на миття болючих очей; миють також голову, як у кого лущиться шкура на голові.

БЗИНА (БУЗИНА) ЧОРНА - знаменитий лік на кашель, хрипку і катар. Викликає поти. Помагає також при ревматизмі. Напарюють 5 гр. цвіту бзинового в пів літрі води і п'ють, як чай.

БОРІВКА (черниця) - звісна лісова ягода. Помічна при розвільненню. Напарити свіжі або сушені борівки (1 ложочку на 1 літру кип'ячої води), процідити і переховати у холодному місці, а в разі потреби - пити.

БЕРЕЗОВЕ ЛИСТЯ - це один із ліпших ліків на недуги мочевих проводів, ревматизм, біль голови, безсонність: 50 гр. молодого висушеного листя заливають пів літрою кип'ячої води, варять 10 хвилин, проціджують і п'ють перед кожною їдою.

ВЕРБОВА КОРА - помагає на ревматизм, коклюш, червінку. П'ють вивар із вербової кори. Плином цим миють голови.

ГОРІХ ВОЛОСЬКИЙ - зміцнює організм, чистить кров. П'ють вивар із листя і коріння.

ДУБОВА КОРА - зміцнює організм. Виварити 30 гр. спорошкованої кори в літрі води і пити. Помагає на різні болі. В відварі дубової кори купаються анемічні пацієнти. Жолудь з дуба дає знамениту каву поживну, яку особливо поручають давати дітям.

КРОПИВА ЗВИЧАЙНА - чистить кров, лагодить гарячку. П'ють чай із 30 - 60 гр. на 1 літру води.

ЛИПОВИЙ ЦВІТ - Чай з липового цвіту зміцнює шлунок, чистить кров, лагодить корчі, викликає поти.

ЛОПУХ - п'ють чай з коріння лопуха. Чистить кров, викликає поти.

М'ЯТА - лагодить болі, прискішує травлення, викликає поти. П'ють, як чай (10 - 15 гр. листя на 1 літру води).

ПОЛИН - зміцнює шлунок, чистить кров. П'ють чай із листя.

РУМ'ЯНОК ЗВИЧАЙНИЙ - лагодить корчі, успокоює нерви, викликає поти; п'ють чай із цвіту і зілля.

СУНИЦЯ - чистить кров, зміцнює шлунок, лічить недуги печінки, артрит. П'ють навар із листя, ягід; самі ягоди діляють теж подібно.

ТЕРНИНА - росте скрізь при дорогах, як кущ. Напар із цвітів тернини добрий на кашель.

Пл. сен. Н. Кулинич

СТЕРЕЖІТЬСЯ ОТРУЙНИХ РОСЛИН

З близьким літом і літніми таборами та мандрівками на північній півкулі, а особливо у Північній Америці, ми знову зустрінемося в природі з отруйними рослинами та відчуємо їх зловне діяння. Скільки разів незнання і наша необачність були причиною неприємних наслідків? Тому добре ще тепер ознайомитися з найбільше поширеними отруйними рослинами та пізнати їхнє діяння. Перечитайте уважно ці інформації, Дорогі Читачі, а може це охоронить Вас у найближчих місяцях від неприємного болю і перекреслення неодного гарного таборового переживання.

Звичано отруйні рослини спричинюють легке або сильне запалення шкіри. Ця шкіряна недуга не є небезпечною для життя, але приносить багато болю, клопоту й невігоди. Найчастіше це запалення шкіри показується на руках і ногах у виді дрібненьких білих водянистих міхурців, що дуже печуть і сверблять. Гірше, коли запалення появиться на лиці.

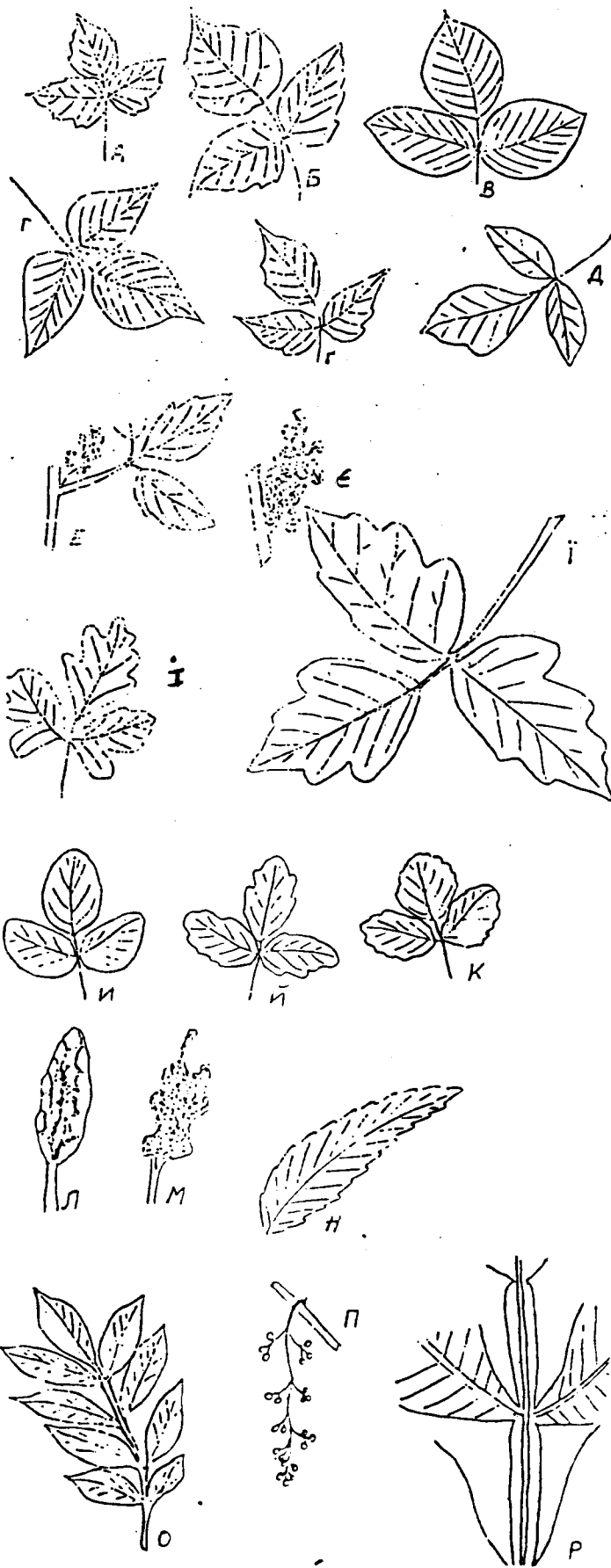

Отруйні рослини помітні своїм листям. Листок складається з трьох листочків (у формі конюшини). Він блискучий, неначе вкритий воском, та грубий (рис. А - Д). Літом майже коло кожного листка появляється китичкою білий цвіт (рис. Е), а восени - білі ягідки величиною пільного гороху (рис. Є).

Отруйні рослини ростуть усюди в 3'єдинених Стейтах Америки. Роди отруйних рослин:

ОТРУЙНИЙ ПЛЮЩ (*Rhus radicans*), рис. А - Д. У різних околицях він має різні місцеві назви. Не росте тільки в Неваді й Каліфорнії. Переважно витка рослина. Корінчиками чіпається кори дерев (великим деревам це не шкодить), каміння, мурів, стін. При дорозі, при парканах та на відкритому сонці росте у формі куща. Висота рослини до 75 см. Листки різні: часто одна рослина має різні листки, неподібні одні до одних. Цвіт показується білими китичками коло кожного листка, але не кожна рослина цвіте (рис. Е). Овоч, білий і гладкий, складається зі сегментів (подібний до помаранчі без шкурки, рис. Є).

ОТРУЙНИЙ ПЛЮЩ ІЗ ДУБОПОДІБНИМИ ЛИСТКАМИ (*Rhus toxicodendron/quercifolia*), рис. І - І. Знаний на південному сході ЗСА. Росте у формі куща. Середній листок зовсім подібний до дуба, а бічні менше регулярні. Спідній бік листка ясніший.

ЗАХІДНИЙ ОТРУЙНИЙ ДУБ (*Rhus diversiloba*), рис. ІІ - К. Росте в західній частині ЗСА в Каліфорнії, Орегоні, й Вашингтоні. Росте кущами, рідко виткими, угору 10 метрів. Листки вирізані, як у дуба, або зовсім гладкі. Овочі величини порічок.

ОТРУЙНИЙ СУМАК (*Rhus vernix*), рис. О - П. Росте у східній частині ЗСА у формі куща або малого дерева до 7,5 м. заввишки. Росте переважно на вологих місцях. На сухих місцях росте низько. Листок складається з 7 до 13 листочків (рис. О), 5 см. завширшки і 10 см. наздовжки. Листки не мають зубків, є гладкі, оксамитного вигляду. На весні молоді листочки є помаранчеві. Спідній бік листочка ясніший. Восени листя є яскраво червоно-помаранчеве. Овочі у формі звисаючих китиць, 30 см. завдовжки (рис. П).

ТРИ ІНШІ СУМАКИ: Гладкий (*Rhus glabra*), Гострий (*Rhus typhina*) і Карликоватий (*Rhus copallina*) не є отруйними. Всі вони мають овочі у формі червоної китички на верхку галузки (рис. Л - М). Крім того, два перші мають зубчасті листочки, яких зубців є понад 20 в одному листку (рис. Н). Третій має листки гладкі, незубчасті, але трохи відмінні від отруйного. Головний пруттик, до якого прикріплені листочки, має наче крильця (рис. Р).

У згаданих рослинах отруйним є сік, який має отруйний складник. Сік отруйний на дотик і в їжі. Сік рослини чіпляється до одягу, до предметів і до шерsti тварин (собак і котів) і відтак переноситься на шкіру людини. Навіть попіл із спалених отруйних рослин має ще стільки соку, щоб викликати запалення шкіри. Запалення шкіри виявляється по кількох годинах, а навіть по кількох днях.

Охорона: 1. Навчитися пізнавати рослини по вигляді і оминати їх. 2. Уживати охоронний крем, який опісля треба змити. Також уживають оливкову олію. Крем тільки не допускає соку рослини до шкіри. 3. Предмети, які мали стик із отруйними рослинами, вимити водою з милом перед уживанням, а одяг випрати. 4. Не бавитися зі собаками й котами, якщо вони ходять по околиці, де є багато отруйних рослин.

Лікування: Легко подразнену шкіру вимити теплою водою з милом, що має багато лугу. Міняти воду кілька разів. Мило після кожного уживання змивати. До миття можна вживати алькоголь, бензину, або керосин.

Легке подразнення шкіри зникає за кілька днів. Якщо ні, треба вдатися до лікаря. При сильному запаленні шкіри треба відразу вдатися до лікаря.

Не вживати ліків, які випробували інші люди, бо кожна шкіра інакше реагує на ліки. Найкращий лік той, який припише лікар.

ДЕШО ПРО ГРИБИ

Гриби є безхлорофільні. Всім є відомі гриби, які трапляються в лісі. Але не всі знають, що цвіль, яка появляється пушистим нальотом ні хлібі, городині, на гною, теж являє собою гриб.

Гриб **м у х о м о р** - представник нижчих грибів, є добрим прикладом, як розмножуються гриби та де вони ростуть. Свіжий кінський гній у теплі вкривається звичайно павутинним нальотом білої цвілі. Ця цвіль являє собою гриб. Він називається мухомор. Здобути такий гриб дуже легко. Для цього на дно глибокої тарілки насипати досить піску, а зверху положити свіжий гній. Тарілку накриваємо скляною накривкою, внутрішні стіни якої викладені мокрим промокальним папером. Поставити у тепле місце. Утворюється таким чином "вогка клітина", де легко проростають насіння гриба. Насіння попало з повітря на гній, де його звичайно буває велика кількість. Гриб швидко розвивається і за кілька днів на гною появляється тонке розгалуження павутинних ниток. Якщо розглянути кусочок такої нитки під мікроскопом, то можна побачити безбарвні нитки - **г і ф**. Сплетіння гіф називається **г р и б н и ц е ю**.

Мухомор, як і інші гриби, розмножується насінням; достигши, чорні головки з насінням тріскають. Насіння висипається, його вітер розносить на різні віддалі. Якщо ті зернятка попадуть на вогку землю, на гній, або на гниючі рослинні рештки, вони швидко проростають, утворюючи грибницю. Отже гриби розмножуються!

Гриби були знані від давен давна, бо ще у Греків і Римлян уживано їх, як присмаку. Природознавці описали вже біля 150.000 гатунків грибів, з чого в середній Європі є досліджених біля 1000 родів грибів. Учені дослідники природи означили точно, які гриби є **с п о ж и в ч і**, а які **т р і й л и в і**, але з огляду на те, що гриби являються широко розповсюдженим середником поживи та торгівлі, треба нам звернути більше уваги на цю рослину, тим більше, що в деяких країнах з настанням літа в наслідок спожиття трійливих грибів чимало людей тратить здоров'я і життя.

Гриби складаються з: 91% води, 0.67% азоту, 4.30% вугля і 0.40% товщу. Гриби треба споживати або цілком свіжі, або добре законсервовані, т. зн. замариновані або сушені. Гриби, навіть споживчі, коли спожити їх несвіжими, є так само шкідливі, як трійливі гриби. Тому треба при збиранні грибів пам'ятати, щоб ніколи не збирати старих грибів, лише свіжі, молоді. Не треба виривати грибів з корінцем, лише зрізувати попри землю ножиком, бо шкода нищити зародки грибів.

До т. зв. правдивого гриба (боровика) є зовсім подібний т. зв. чортівський гриб, лише цей останній має темнішу і більше круглу шапочку, а корінь жовтий, майже цитринового кольору. Печериці є подібні до отруйного гриба, т. зв. сирчаного, лише це останній має гостру (шпичасту) головку, з жовтим відтінком, а корінь від споду помітно грубший. Є також трійливі рижки, подібні до правдивих, лише мають темнішу шапочку і корінь жовтавий. На ці три роди трійливих грибів треба дуже уважати, бо вони є подібні до правдивих і через те часто трапляються помилки що до тих грибів.

Крім згаданих вище родів трійливих грибів, є ще слідуючі гриби трійливі: мухомор, свиняк, сиріжка, чубайка, сова, гобубець вонючий і багато інших. Перша поміч при затроєнні грибами така: викликати у затроєного блювання і сильне очищення, при чому давати сильну чорну каву, сильний чай, краплі Гофмана, сильне вино і т.д. Це треба робити до приходу лікаря.

А щоб при споживанні грибів не наразитися на нещастя, треба знати ось що: той, хто не розуміється на грибах, не повинен їх збирати ані їсти. А ті, що купують гриби, повинні знати, що лише такі сирі гриби є добрі, що є зовсім свіжі: хробачливі і над'їджені слимаками гриби не є придатні до їди.

До сушення надаються лише т. зв. правдиві гриби (боровики); інших родів сушених грибів не купувати (їх, зрештою, і продавати не вільно). До квашення надаються лише рижки.

А. Вовк

СЛОВНИЧОК РОСЛИН

Українська

Латинська

Англійська

ЗІЛЛЯСТІ РОСЛИНИ

(Бур'яни, Дикорослі і Господарські)

Господарські

Конюшина

g. Trifolium

Clover

Мак

g. Papaver

Poppy

М'ята

g. Mentha

Mint

Соняшник

g. Helianthus

Sunflower

Щавель (місц. 'щавій')

g. Rumex

Sorrel

Бур'яни

Амброзія	<i>g. Ambrosia</i>
Будяк	<i>g. Carduus</i>
Гірчак	<i>Polygonum sp.</i>
Грицики (місц. "калиточник")	<i>Capsella bursa - pasteris</i>
Квасениця	<i>g. Oxalis</i>
Кульбаба	<i>g. Taraxacum</i>
Лопух	<i>g. Arctium</i>
Морква дика	<i>Daucus carota</i>
Нетреба	<i>g. Xanthium</i>
Нечуйвітер	<i>g. Hieracium</i>
Пальчатка	<i>g. Digitalia</i>
Подорожник (місц. "бабка")	<i>g. Plantago</i>
Полин	<i>Artemisia absinthium</i>
Спориш	<i>Polygonum sp.</i>
Чорнобилль	<i>Artemisia vulgaris</i>

Ragweed
Thistle
Smartweed
Shepherd's purse

Wood sorrel
Dandelion
Burdock
Queen Anne's lace
Cocklebur
Hawkweed
Crabgrass
Plantain

Wormwood
Knotweed
Mugwort

Інші квіткові рослини

Барвінок	<i>g. Vinca</i>
Волошка	<i>Centaurea cyanus</i>
Дивина	<i>g. Verbascum</i>
Дзвоники	<i>g. Campanula</i>
Дзв. круглолисті	<i>Campanula rotundifolia</i>
Жовтець	<i>g. Ranunculus</i>
Заяча кривця	<i>g. Hypericum</i>
Конвалія	<i>g. Convallaria</i>
Королиця	<i>Chrysanthemum leucanthemum</i>
Незабудька	<i>g. Myosotis</i>
Петрові батоги	<i>g. Cichorium</i>
Підсніжник	<i>g. Galanthus</i>
Плакун	<i>g. Lythrum</i>
Ромашка, рум'янок	<i>g. Matricaria</i>
Ромен жовтий	<i>g. Rudbeckia</i>
Фіялка	<i>g. Viola</i>

Periwinkle
Cornflower
Mullein
Bellflower
Harebell
Buttercup
Saint John's wort
Lily of the valley
Ox-eye daisy
Forget-me-not
Chicory
Snowdrop
Loosestrife
Chamomile
Cone flower, Black-eyed Susan
Violet

ЛИСТЯНІ ДЕРЕВА

Айлянт	<i>Ailanthus altissima</i>
Акація біла	<i>Robinia pseudoacacia</i>
Амбровець, ліквіамбар	<i>Liquidambar styraciflua</i>
Багрянник	<i>Cercis canadensis</i>
Береза	<i>g. Betula</i>
Бук	<i>g. Fagus</i>
Верба	<i>g. Salix</i>
Верба плакуча	<i>Salix babylonica</i>
В'яз, берест	<i>g. Ulnus</i>
Гікорія, карія	<i>g. Carya</i>
Гіркокаштан	<i>Aesculus hippocastanum</i>
Горобина	<i>g. Sorbus</i>
Граб	<i>g. Carpinus</i>
Гінко	<i>Ginkgo biloba</i>
Гледіція	<i>Gleditsia triacanthos</i>
Дуб	<i>g. Quercus</i>
Жостір, крушина	<i>g. Rhamnus</i>

Ailanthus, Tree of heaven
Locust, Black locust
Sweet gum
Redbud, Judas tree
Birch
Beech
Willow
Weeping willow
Elm
Hickory
Horse chestnut
Mountain ash, Service tree
Hornbeam
Ginkgo, Maidenhair tree
Honey locust
Oak
Buckthorn

Кислолисте дерево	<i>Oxydendrum arboretum</i>	Sourwood, Sorrel tree
Клен	g. <i>Acer</i>	Maple
Клен звичайний	<i>Acer platanoides</i>	Norway maple
Клен цукровий	<i>Acer saccharum</i>	Sugar maple, Rock maple
Клен ясенolistий	<i>Acer negundo</i>	Box elder
Лавр	g. <i>Laurus</i>	Laurel
Липа	g. <i>Tilia</i>	Linden, Basswood
Магнолія	g. <i>Magnolia</i>	Magnolia
Маклюра	<i>Maclura pomifera</i>	Osage orange
Маслина, олива	<i>Olea europea</i>	Olive
Осіка	<i>Populus tremula</i> , <i>Populus tremuloidea</i>	Aspen
Платан	<i>Platanus occidentalis</i>	Sycamore, Plane tree
Платан ясенolistий	<i>Platanus acerifolia</i>	London plane tree
Тополя	g. <i>Populus</i>	Poplar
Тополя канадська	<i>Populus deltoides</i>	Cottonwood
Туліпанове дерево	<i>Liquidambar tulipifera</i>	Tulip tree
Хурма вірджінська	<i>Diospyros virginiana</i>	Persimmon
Черемха	<i>Prunus padus</i>	Bird cherry
Шовковиця, морва	g. <i>Morus</i>	Mulberry
Явір	<i>Acer pseudoplatanus</i>	Sycamore maple
Ясен, ясень	g. <i>Fraxinus</i>	Ash

ШПИЛЬКОВІ або ГЛИЦЕВІ ДЕРЕВА

Кедр	g. <i>Cedrus</i>	Cedar
Кипарис	g. <i>Cupressus</i>	Cypress
Кипарис болотний	<i>Taxodium distichum</i>	Bald cypress
Мамутове дерево	g. <i>Sequoiadendron</i>	Big tree, Giant sequoia
Модрина	g. <i>Larix</i>	Larch, Tamarack
Секвоя	g. <i>Sequoia</i>	Sequoia, Redwood
Сосна	g. <i>Pinus</i>	Pine
Тис	g. <i>Taxus</i>	Yew
Тсуга	<i>Tsuga canadensis</i>	Hemlock
Туя	g. <i>Thuja</i>	Arborvitae
Ялина	g. <i>Picea</i>	Spruce
Ялиця	g. <i>Abies</i>	Fir
Ялиця бальсамічна	<i>Abies balsamea</i>	Balsam fir
Ялиця дугласова	<i>Pseudotsuga menziesii</i>	Douglas fir
Яловець, ялівець	g. <i>Juniperus</i>	Juniper



ЯСЕН /ASH/

ОНК

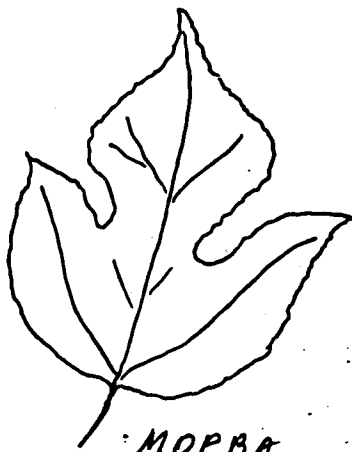

МОРВА
/MULBERRY/

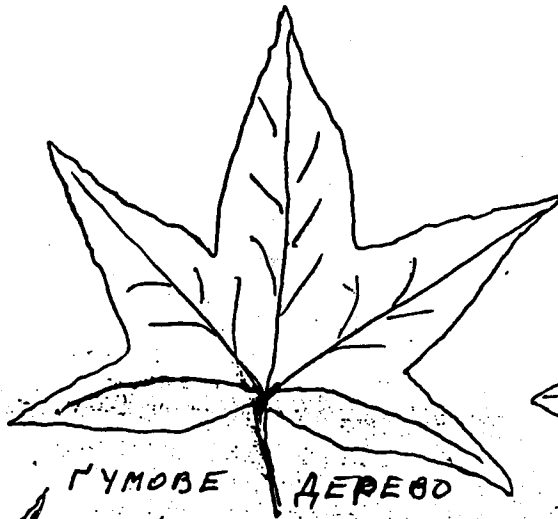

ГУМОВЕ ДЕРЕВО
/SWEET GUM/

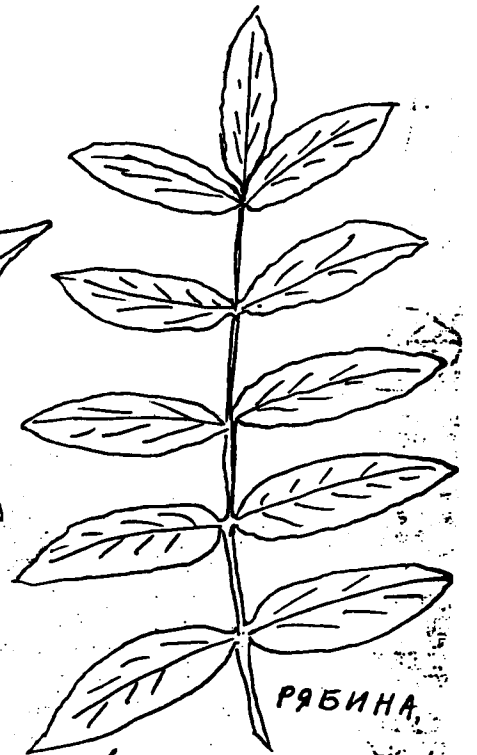

РЯБИНА
/MOUNTAIN ASH/



ВЕРБА
/WILLOW/

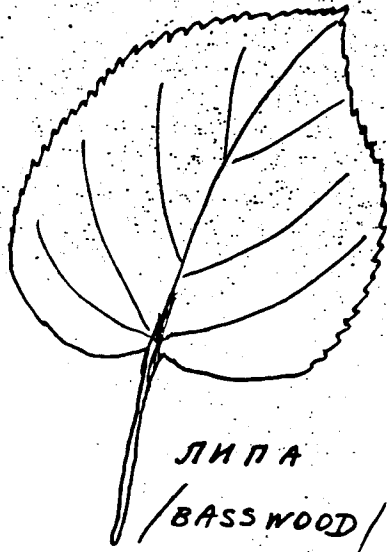

ЛИПА
/BASSWOOD/



ГЛІД
/HAWTHORN/

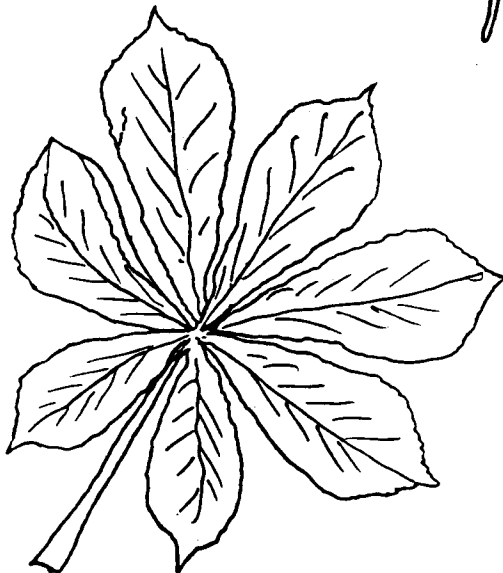

КАШТАН
/HORSE CHESTNUT/

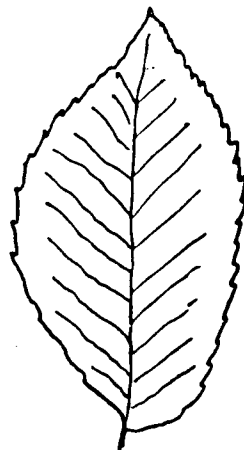

В'ЯЗ
/ELDER/

ЗАГАЛЬНІ РОЗПОВІДІ

Український Ліс.....	68
Лісовик.....	70
Лісова Тиша.....	71
Пробудження Лісу.....	74
Поворот із Лісу.....	75
Іжачок і Соловейко.....	76
Обсервації Метеорологічних Явищ.....	80



Богдан Лучаковський.

УКРАЇНСЬКИЙ ЛІС

За злободенними справами навіть лісовики з крові і кости не завжди уявляють собі красу і величність лісу - Українського Лісу. З якої сторони не подивитися на нього, він завжди потужний і величний - і завжди рідний.

У найдавніших часах, коли ще наша українська земля щойно заселялася людьми, серед лісу і з лісу 'рубали' городи й острови. Серед лісів виникли і Київ і Чернігів, Володимир і Теревовля, Галич і Холм, Перемишль і Львів, Давигородок і Сутеч і їм же ліку не перелічити.

Серед лісу повстали людські оселі, громадський порядок, державна організація, культура... А як зі Сходу набігли дикі орди монгольські, чи зі заходу набігли грабіжницькі 'сусіди', ліс давав охорону й опору.

Ось у прегарній легенді збереглася пам'ять знаменитої оборони одного карпатського переходу - в 13 столітті. За Синеводськом (село на Бойківщині) воєвода Галицького Князя заступив перехід через гори незлічимій орді татарській. У жорстокій січі у лісових зворах, знайомих тільки князівським Бойкам, загинула ціла орда. Зісталися з тієї січі назви по нинішній день: річка Опір, над якою оборонці дали опір наїздникам і містечко Сколе, де хоробрі русичі скололи ворожу силу. А от знова за Белзом, Лісова Брама, про яку нині вже і пам'ять пропала - на якій Галичани сторіччями захищали галицько-волинське пограниччя. Вже впали були назавжди славні князівства Галицьке і Волинське, а невеличке князівство Белзьке, довкола оточене лісами, проіснувало чи ще не через дві генерації довше. Довго не відважувалися Поляки брати силою лісову потугу. А там, у козацький період нашої історії, гетьман Хмельницький над Жовтими Водами розбивав в пух і прах польську силу завдяки дубовим лісам, у яких польська гусарія не змогла рушитися.

А ось найновіші часи: Маківка - за Опором, серед глибоких карпатських лісів, місце слави УСС-ів у бою з царськими військами. А оце останні - страшні часи: Галицькі, подільські, волинські і поліські ліси - це оті місця, де по розгромі всіх інших сил добрі сини Української Землі ще довго боронять Батьківщину від більшовицьких песиголовців.

Серед густих, непроходимих лісів заховалися монастирі, в яких через 700 останніх літ, аж до останніх часів, збереглися пам'ятки нашої культури. Лаврів у Карпатах - з гробами князів, Якторів, Словіта, Дермань та інші. Зеленню прикривав їх ліс від ворожого ока через сотки років.

Для людей здобичницької вдачі наш ліс мав і має, крім чарів незрівняної краси, найкращу розвагу, яку може мати людина - лови. Кохалися українці в ловецтві від найдавніших часів - по нинішній день. Ось князь Володимир Мономах розказує в заповіті своїм дітям про свої пригоди і труди ловецькі. От на славні лови в тисьменницьких лісах ходить візантійський королевич Андронік. Полюють бояри і знатні люди, як тільки не йдуть у похід. Є спеціальні категорії княжих мисливців: сокільники, псарі, оружники, стрільці. Звичаєве право регулює ловецтво і первісне лісництво. Бортники, предтечі сьгоднішніх лісників, мають за обов'язок достарчати на княжий двір перший етап з лісу - мід з бортей диких бджіл. Хто б нарушав ім борті-для такого порушника передбачені гострі карі.

Полюють і розважаються в наших лісах і наші гнобителі. Ось польсько-український князь Ягайло з далекого Кракова їздить під Городок біля Львова на весняні лови та щоб послухати солов'їного співу. Бо ніде так не співають солов'ї, як в українських гаях. Полюють і козаки у Великому Лузі і вельможі і гетьмани і загонова шляхта польського періоду нашої історії.

Гетьман Виговський не раз заїздить у Скит Манявський на віддих смерековим повітрям і на лови. Люблять лови навіть церковні ієрархи. Ба, найбільшим українським мисливцем у світовому масштабі був саме греко-католицький священник зі Скільщини, о. Тит Ревакович. На першій світовій ловецькій виставі (1912 р.) о. Реваковичеві признано найвищу нагороду за оленячі роги. Цей трофей походив зі Скільської Верховини. А на другій світовій ловецькій виставі в Берліні перед 2-ою світовою війною найвища нагорода за оленячі роги припала порожню з Митрополичої Перегінської Пущі. Найкращими дичими іклами признано ікли самуря, вбитого в Самбірських лісах, а найвищу нагороду за сернячі роги признано порожню з Княждвора під Коломисю. Можемо собі без переборщення сказати, що найшляхотніша ловна звірина на світі є в українських ловищах, в українських Карпатах.

Звірині не уступає якість української деревини. Подільська кленка славилася найкращою в світі для шампанського вина. Навіть славетний письменник Бальзак їздив в Україну купувати дуби на кленку. Волинська сосна, горганська смерека, карпатська бучина, а колись, за древніх часів, галицький тис на луки, це поняття неперевершеної якості.

Кому незнана краса українського лісу? Степові балки, подільські діброви, поліські вільшаники, підгірські лази, гірські сигли, верховинські полонини - це все панорами незрівняної краси, якою любувалися не тільки ми, але всі чужинці без винятку, які хоча раз її побачили. А повітря, а цілющі води в наших лісах? А накінець люди! Чи мовчазливі Поліщуки, чи влевнені Воляни, чи завзяті Бойки, чи тверді Лемки, - одні різні від других - а всі разом, як живі, барвисті дуги, в людській веселці Української Землі.

Красний, могутній і рідний є наш Український Ліс. Вірний собі і Землі Українській і непохитний. Оце апокаліптичний наїздник перевертає догори коренем усе, що було споконвічне, освячене звичаями, традиційне на нашій землі. Руйнує оселі і садиби та ставить нові; переміщує дороги, змінює течву рік; касує давні і заводить нові хліборобські рослини; затирає пам'ятки, звичаї і традицію; мордує, вивозить і переселює людей. Тільки Українського Лісу ні змінити, ні живцем узяти не може. Стоїть він німий і грізний і віковичний. Бачив рідних князів, бачив татарське Лихе Врем'я, бачив відродження і руїну, але вже бачить він Новий Зрив і велике Воскресення Народу.

Сірий Орел Тарас

ЛІСОВИК

Далеко-далеко, за горами високими, за ріками глибокими, у густому лісі, в такому густому, що там тільки пташки літали та вовки з ведмедями гуляли, жили маленькі люди, що називалися лісовики. Дуже веселі були лісовики. Співати вони вчилися від пташок. Послухають, як співає щиглик, чи соловейко, та й собі таку саму пісеньку складають. Гратися й бешкетувати лісовики вчилися від молодих, маленьких звіряток. Надивляться, як граються молоденькі лисики або ведмедики, - і собі так само виробляють. Бігають, скачуть, один одного перекидають.

Лісовики ніколи не плачуть. Лісовик лісовикові ніколи кривди не зробить. А звірі, пташки й комахи також лісовиків дуже люблять, бо хоч лісовики й маленькі, вони дуже мудрені. Вони завжди знають, де що в лісі діється, знають, що хто в лісі робить, куди в лісі можна йти, чим можна бавитися, а чим ні і що можна сказати, а що ні. От, для прикладу, лісовики ніколи не кажуть: "Дай!", лише "Прошу дати!", ніколи сірниками в лісі не бавляться, бо знають, що вогнем можна принести велику шкоду, прим. через необережність спалити ліс і все в ньому. І тому, що лісовики є такі розумні і чемні, ніколи ніхто на лісовиків не гнівається, але й лісовики люблять лише тих, що є так само розумні й чемні. Але найбільше люблять лісовиків і звірі і пташки й комашки за те, що вони показують їм усі стежки в лісах, усякому вміють порадити, куди треба йти, а куди летіти. Часом прилетить у ліс бджілка здалека і не знає, як тоді вернутися додому. Вона тоді кличе лісовиків. Лісовики прибіжать і покажуть, в який бік треба летіти. Або, як приходить зимно, тоді багато пташечок зачинає мерзнути і не знають, що зі собою робити, де нагрітися. Тоді від холоду гинуть також мушки і маленькі пташечки, як от ластівочки, бо не мають чого їсти. Всі пташки зачинають тоді шукати по лісі лісовиків і питати їх, що робити. А лісовики знають усе.

-Тут буде холодно і прийде зима,- кажуть лісовики, -а як прийде зима, тоді нападає багато снігу і ви зовсім померзнете. Ви мусите летіти далеко-далеко з лісу й шукати такого краю, де є завжди літо. Там вам буде тепло і там ви будете мати багато мушок, щоб їсти.

Слухають пташки ради лісовиків і відлітають. А як приходить весна, як знову зачинає сонце гріти, як зазеленіє лісок і літають мушки, тоді пташечки назад вертаються до лісів і знову співають ціле літо лісовикам свої пісні.

Аж одного разу сталося в тій далекій країні таке що, як прилетіли пташечки до свого лісу, то не застали в ньому лісовиків. Скільки їх не шукали по корчах, по деревах, під грибками, в квітах - ніде не було лісовиків. Скільки не кликали пташечки лісовиків, ніхто не обізвався.

Засумувалися пташечки, без лісовиків жити не могли. Розлетілися по цілому світі шукати своїх маленьких приятелів. І пташки лісовиків знайшли..

-Чому ви покинули далеку країну й аж сюди зайшли?- питають пташки лісовиків,- хіба ж вам у далекій країні було зле?

-Ні, в далекій країні нам зле не було. Багато пригод ми приємно згадуємо. Люди добрі, нікому кривди не роблять, але в тій країні так мало люди часу мають, що ніколи їм було й думати про нас... Заки ми в цій країні оселилися, ми в різних країнах бували. Але одного дня ми прилетіли в ще одну країну, про яку ми й не думали, що вона є на світі. Залетіли ми в один ліс, дивимося, а цей ліс такий зелений, такий вистелений зеленим мохом... А під ось цим дубом бачимо людей, яких ми ще ніколи не бачили: веселі, розспівані, чемненько в лісі поводяться... Двимося й надивитися не можемо... Тут сонечко не перестає гріти і квіток пестити.

-Яка це країна? Як вона називається?- закричали пташки.

-Ми вам скажемо,- промовили лісовики,- ця країна зветься **УКРАЇНА!**

-Україна?- прогомоніли пташки, розпростаючи крильця й повільно опускаючися в зелений ліс.

І від того дня нікуди вже не хочуть летіти лісовики, не хочуть шукати іншої батьківщини. Лісовики так злюбили все, що тут бачили, що деякі скоро навіть виглядом сталися подібні до тутешніх людей.

Сестричка Леся

ЛІСОВА ТИША

Таки дуже здивувалися новаци табору. Приходять вони ранком, по сніданку, під таблицю оголошень, бо в час сніданку братчик писар вивішує там картку, а на ній написано, що будуть цілий день робити. Отже дивляться, а на карточці зараз після сніданку написано: "Лісова Тиша". Заворушилися таборовики.

-Що це за тиша?

-Що це таке?

-А може братчик помилився? Може це мала бути 'нічна тиша'?

-Смішний ти, а хіба ж братчик може помилитися?

-Так що ж це таке?

Так заговорилися, що трохи не прогавили хвилі, коли братчик бунчужний станув на площі та показав руками знак, що треба стати на збірку в крузі. Миттю побігли таборовики, бо всі скачуть, а не 'лізуть' на збірку. Станули в крузі, а братчик бунчужний запитав:

-Ви бачили, що тепер має бути?

-Лі-со-ва Ти-ша,- загули всі враз.

-А що це таке, прошу братчика?- нарешті спитав Левко.

-Зараз побачите. Покищо підемо на прогулянку. Поділимося на дві групи. Одна піде лісом, тихо-тихесенько, а друга отак собі, звичайно. Ті, що тихі, стануть на моїй правій стороні, а ті, що голосні - по моїй лівій. Нехай кожний з вас сам вибере, з котрою групою хоче йти.

Заметушилися таборовики. Орест мусів аж почати хреститися, щоб пригадати, котра рука права, а котра ліва. А коли метушня скінчилася (вона в таборі ніколи довго не триває), то по лівій руці братчика стояв майже весь табір, а по правій тільки Ольо, ройовий, а з ним його рій, бо вони все за ним. А ще був малий Ромчик з роя 'Бистроокі', бо в 'Крилатих' є його брат Ростик і Ромчикові найкраще коло старшого брата. Братчик дав знак рукою 'Розійдіться' і 'тихі' пішли за братчиком Андрієм, а 'голосні' за братчиком Ярком.

Ходили по лісі аж трохи не до обіду. Та таки братчики добре знали, коли повертатися, бо зійшлися обидві групи біля таборової щогли точнісінько в той сам час. Тоді всіх узав братчик бунчужний під крислату липу на травичку і, коли вже всі посідали в тіні, спитав:

-Ану, скажіть, ви 'голосні', що ви бачили в лісі?

Орест перший зголосився говорити:

-Ми весь час бігли, співали, кричали. В лісі луна аж так далеко несе. Як крикнеш, то аж по хвилі чуєш свій голос.

--Добре, але що ви бачили?

Орест якось зацукався.

-Бачили... бачили... ну, бачили дерева...

-А що чули?

-Та свій голос, що відбивався луною...

І ціле щастя, що братчик зараз почав питати 'тихих', а то справді Орест уже не вмів би нічого більше сказати! Зате ці 'тихі', чого вони не розказали! Вони через цілу дорогу не сказали ні слова. Тільки Ромко раз крикнув: 'Братчику, зайчик!', але всі на нього так грізно поглянули, що він замовк. Та зайчик вже й так утік. А всі інші йшли гусачком так, щоб за кожним кроком вступати в сліди того, що йшов попереду. Тоді навіть кроків їх не було чути. А коли продиралися гущавиною, то братчик відхиляв рукою гіллячки кущів і всі проходили так, щоб і листочок не зашелестів. Так гарно, тихесенько було, мов у церкві або якійсь зачарованій палаті. Чули, як вітер шумів поміж верхами сосон, бачили, як золотий хрущик перелазив зі стебла трави на широкий листок лопуха, як мурашки носили стежечкою патички та соломки до муравлища. Ага, і як дятель стукав об дерево дзьобом і як шпак кормить своїх шпачат рожевими хробачками... І як один листочок з дерева нараз полетів - а то був метелик! Ну, а найважливіше, бачили, як жабка зловила над потічком мушку, а навіть бачили молоденьку серну. Вони так тихесенько причаїлися за кущами, а вона собі серня пасла спокійно на поляні... Чули, як птички свистали, щебетали, співали... І ще, іще...

'Тихі' так розговорилися, що й кінця не було, а зате 'голосні' щось трохи притихли. Та тоді надійшов якраз братчик черговий і сказав, що обід уже готовий. Станули таборовики в ряд та пішли по їдунки, співаючи:

Наша каша таборова, раз два, три,
Смачна дуже і здорова, раз, два, три.
Всю з'їмо її нитки
Ще й попросимо репетки,
Раз, два, раз, два, раз, два три.

Аж другого дня знову на карточці була 'Лісова Тиша'. Тоді вже всі хотіли бути 'тихі' і стали по правій стороні братчика бунчужного. І можете навіть не вірити, але я вам правду кажу, що весь табір за час цілої прогулянки не сказав ні слова. Хіба, що Олько впав та почав голосно плакати в кущах. Але зараз братчик це почув та знайшов його. А коли повернулися знову до табору, братчик бунчужний спитав:

-А тепер уже знаєте, що таке 'Лісова Тиша'?

-Знаємо!- відповіли хором таборовики.

-Ну, а що?

Юрко почав: -Це значить, що в лісі треба бути дуже тихенько, бо інакше нічого не почуємо й не побачимо...

-Тільки полошимо звіряток...

-А, прошу братчика, а як би всі були кричали, то ніхто не чув би, що я плакав і мене були б не знайшли,- не міг забути свого переживання Олько...

-Добре, новаки, що ви вже знаєте, що таке 'тиша в лісі', та чому її треба додержуватися. Та пам'ятайте, щоб ви її ніколи не порушили! А тепер вам зраджу ще одну тайну; вам треба знати про тишу в лісі, бо лиш вам цього не доставало, щоб мати вмлість 'Лісовика'. Решту вимог ви вже пройшли і сьогодні на вогнику дістанете відзначку.- Ну, тепер вже в таборі не стало 'тихих', всі співали і кричали з радости, що прийдуть домів уже з вмлістю 'Лісовика'.

Дусько, ЛЧ.

ПРОБУДЖЕННЯ ЛІСУ

Пробудження лісу - це велика симфонія творчої сили Сонця. Кожна рослина, кожний корч і дерево хватають жадібно світло Сонця, борються на смерть і життя о кожному несподіваному дрібному в'язку життєдайних лучів, а здобувши цей безцінний скарб - перемінюють його в живучу творчу силу.

На дні темного, густого лісу ростуть рослини, які цілий рік не бачать сонця. Живуть вони, наче в темниці і ця дрібка світла, що доходить до них через густий дах листя, не вистарчила би їм для життя. Вони то розвиваються і зацвітають перші, - користають із того, що високі дерева ще не розвинули листя. Хватають жадібно кожний світляний атом, перемінюють його в творчу енергію, витягають нею зі землі життєдайні соки та громадають їх у грубих коренях, щоб потім ними ошадно господарювати цілий рік. Перецвітають вони скоро - за ними розвиваються корчі, а далі й дерева.

Пучнявють бруньки на березах й осиках, - березові гаї рожевіють тепер здалека ніжним відтінком віття, далі зацвітають ніжними, наче коронковими, базями. Іва й лозина виглядають, як казочні дерева зі срібним та золотим цвітом. Лісові яблінки й груші покриті білорожевим снігом. На межах розцвітає тернина цвітом, що біліший від раннього інію і тому то, по народній поговорці, вертаються тоді холодні вітри й приносять нічні приморозки, такі грізні для садовини та молодих деревець. Сосни, ялиці й смереки обвішані зелено-жовтими шашками цвітів.

Останніми зацвітають дуби: ці могутні лісові велетні не забули ще прадавніх часів, як на наших землях були вічнозелені полудневі ліси, в яких могли вони цілий рік не скидати листя й не боятися морозу. Вони з давньої привички задержують пожовкле листя на галуззях аж до ранньої весни, ждуть з ними аж до травня.

Погляньте ви, пошукайте по лісі за всіма цими цвітами. Огляньте нескінчене багатство їх форм і красок. Ви зрозумієте, чому то щастя уявляють собі люди, як цвіти рослини, зрозумієте, чому японці святкують Свято Цвітів.

По цвітах розвивається листя. Воно уставляється в кожного дерева так, щоб бодай дрібка соняшного світла для кожного листочка припала і творять так чудово згармонізовану "листяну мозаїку".

Поміж деревами й на лісових полянах зеленіє трава, переткана весняними цвітами, появляються перші гриби й прорости. Разом із рістнею пробуджуються до життя комахи та усей цей безчислений світ дрібних звірят і животин.

Ліс починає новий круг життя. Все, що в ньому живе, починає життєву боротьбу, а в цій одиничній завзятій змаганню творить чудову спільну гармонію замкненого для себе світу.

Сірий Орел Тарас

ПОВОРОТ ІЗ ЛІСУ

За містом бачимо ліс. У лісі росте багато різних дерев. Деякі з тих дерев мають широке листя, а інші вузьке і подібне до шпильок; проте розрізняємо листяні і шпилькові або чатинні дерева.

До листяних лісних дерев належать: дуб, бук, граб, береза, липа, вільха й осика; а до чатинних: сосна, смерека, ялиця і модерев. Після роду дерев бувають ліси: дубові, букові, березові, соснові й інші.

Між лісними деревами росте також багато різних корчів, як: ліщина, яловець і інші. Між корчами і деревами виростають корчики малин, черниць і суниць; росте там ще трава, мох і гриби.

У великих лісах виводяться різні дикі звірята: зайці, лиси, серни, кабани, вовки і ведмеді. Ловці полюють на них то задля хутра, то задля м'яса. В лісах проживає і гніздиться також дуже багато різного птаства: коси, жовни, вудвуди й інші.

Лісні дерева і корчі є людям дуже потрібні та пожиточні. Вони служать їм на паливо і на матеріал до різних булівель. З лісних дерев роблять собі люди всілякі домові та господарські наряди. Плеканням ліса займається лісничий або гайовий.

Було це в травні. З пластової домівки довгим рядом виходив рій "Жайворонок". Лиця новаків були веселі. Всі радувалися, бо ідуть із братчиком на прогулянку до поблизького лісу.

От уже і під лісом... Тут, поміж деревами, стало дітям ще веселіше. Поміж високими буками і грабами, розложистими дубами та стрімкими смереками був у лісі приємний холод. Діти любувалися красними деревами, корчами і співом пташок. Все їх тішило і манило. Про все розпитували братчика. Місцями мусіли продиратися через густі корчі, що росли поміж деревами.

Раптом зашелестіло щось листям. Дві молоді серни вибігли з-поміж корчів, піднесли голови догори та задержалися хвилинку. "Які то милі звірята!" - крикнули новаки та плеснули з радості в долоні. Серни сполошилися та втекли.

Зайшли вони далко в ліс... Година була пізня і треба було вертатися домів. Сонця не було видно в гушавнику. Тоді братчик так промовив:

-Ми вийшли просто на полудне, то ж мусимо з поворотом держатися на північ.

-А в котрій же стороні північ?- спитав малий Ромцьо.

-Зараз побачимо,- сказав братчик. -Глянь на це старе дерево: по цій стороні пня кора густіше мохом поросла; по цьому боці північ, бо мохи люблять тінисту сторону північну.

Пішли отже туди, куди їм мох дорогу показував. Вкоротці вийшли на простору прогалину серед лісу, де не було дерев. Тимчасом уже стемніло і на небі показалися зірки.

-Дивися, Ромку, вгору!- сказав братчик. -Там бачиш тих сім зірок найясніших? То Великий Віз. Коло нього побачиш подібний Малий Віз. Ці зірки також нам показують північ.

І дійсно, побачив Ромко на небі сім ясних зірок, що разом виглядали, неначе віз. Недалеко була друга фігура менша, що складалася з не так ясних зірок. Ішли отже туди, куди показували сузір'я.

Нараз почулися голоси... Заблиснуло світло... Рій 'Жайворонки' наближався до польової дороги, по якій ішли інші пластуни... За декілька годин були вже в своїх хатах, в яких матері чекали на своїх синів зі смачною вечерею.



ЇЖАЧОК І СОЛОВЕЙКО

Коли навесні до лісу з вирію повернувся Соловейко, Їжачок визирнув із своєї нірки під кущем глоду і став чекати сутінків.

А сонечко востаннє пестило проміннями ніжно-зелений оксамит лісових верхівок...

І тоді Їжачок почув ніжну трель:

— Тьох-тьох-тьох!

Їжачок склав голочки, заплющив малі свої оченята і слухав, слухав.

А ніжні звуки змінювались дзвінками, жалібні — радісними. Соловейко співав про те, які далекі країни він бачив, але все одно повернувся на рідну землю, до свого лісу, бо чужина — то завжди чужина.

Соловейко не замовкав ані на мить аж до ранку. І Їжачок просидів під кущем теж до ранку, слухаючи лісового співця.

Перед сходом сонця до Соловейка прилетіла подруга, і вони почали мостити гніздо. Скоро там з'явилися зеленуваті яєчка.

Гніздо висіло на кущі низько над землею. Проте солов'ї не боялися Їжачка. Їм подобалось, як він уночі шарудів торішнім листям, шукаючи жучків собі на вечерю.

Тепер Соловейко виспівував менше, бо народилися малі Солов'ята. А їх треба було годувати, ловити комашок, дрібненьку гусінь.

Та одного дня налетів сильний вітер, гойднув куща, і одне Солов'ятко впало на землю у торішнє листя. Ні, воно зовсім не забилось! Йому навіть цікаво було під кущем. Солов'ятко лише дуже здивувалось, чому так хвилюються мама й тато, а особливо коли поблизу з'явилася велика руда тварина. Солов'яткові ця тварина сподобалась, і воно свиснуло:

— Фі-іа! Ідіть сюди! Які ви гарні! Фі-іа!

Однак, мабуть, ні мамі з татом, ні Іжачкові та тварина не припала до смаку. Бо Солов'ятко помітило, як Іжачок згорнувся колобком, настовбурчив свої голочки і сердито фиркнув:

— Іди звідси геть, хитра Лисице! Я наскрізь проптрікну тебе оцими голками!

— Но-но!— дзвкнула Лисиця.— Радій, що я сита зараз. Бо з'їла б не тільки оце Солов'ятко! Я знаю, в тебе на животі немає голочок. Варто тебе зненацька перернути лапою на спину...

— Все одно я тебе не боюсь!— скрикнув Іжачок.— І це Солов'ятко не про тебе!

Лисиця скривилася:

— Начувайся, Іжаче! Знай, колись я ще завітаю до вашого лісу!

Солов'ятко зростало на землі. Іжачок склав із сухого листя йому м'якеньку теплу перину. Вони швидко подружилися. Мама й тато приносили Солов'яткові мурашині личинки, а Іжачок черв'ячків, мама давала поласувати Солов'яткові ягідки, а Іжачок жучків. Іжачок навіть підходить нікому не дозволяв близько до Солов'ятка — ні зайцям, ні білочкам, ані бобрам, щоб випадком хтось не скривдив пташеня.

І вдячне Солов'ятко наспівувало Іжачкові найкращі пісеньки, що почуло від тата. А тато сідав на гілку і пильно слухав:

— Ні, синку, оцю пісеньку треба співати не «Тьох-тьох-тьох, віть-віть-віть, тюрлю!», а «Віть-віть-віть, тьох-тьох-тьох, тюрлю!» Чуєш, так набагато краще!

— Чую, тату, чую! — погоджувалося Солов'ятко і виспівувало для Іжачка пісеньку так гарно, як тільки вміло.

А дні минали, і Солов'ятко навчилося не тільки співати, а й літати.

Та воно не забувало, що то Іжачок врятував його від хитрої Лисиці.

Поблизу куща гладу росла мала сосонка. Солов'яткові вона дуже подобалась.

— Сосонка подібна до тебе! — схвильовано казало воно Іжачкові.— Така ж колюча, але добра й ніжна!

Солов'ятко злітало на сосончину й питало:

— Що заспівати тобі?

Іжачок сідав вигідніше під кущем і казав:

— Я постійний у своїх смаках. Коли твоя ласка, оцю: «Віть-віть-віть, тьох-тьох-тьох!»

Вже вечори похолоднішали, вже зелене листячко поруділо. Солов'їна сім'я пристала до великого пташиного гурту.

— До побачення, Іжачку! — гукнули Солов'ї.— Ми летимо у вирій, до теплих країн, бо вже скоро зима.
— На ту весну я заспіваю тобі ще кращих пісень! — пообіцяло Солов'ятко.

Непрохана сльозинка скотилася Іжачкові з оченят.

Він ще довго стояв під кущем і махав Солов'ям лапкою, хоч і не бачив їх, бо трошки короткозорий був.

У лісі все холоднішало. Але було якось незвично сухо. І найменшого дощика не випало:

— Біла буде, буде біда! — стрекотала Сорока.

Ніхто їй не вірив. Однак лихо прийшло тоді, коли всі нарешті зітхнули: на обрії плывла хмара!

Вона росла. Густішала. Назустріч їй збігалися інші хмари. Чорні.

— Ховайтеся! — скрикнула Сорока. — Буде осіння гроза!

І справді.

Раптом спалахнуло півнеба й гаряча блискавка поцілила в ліс. Запалала вершина старого дуба. Обгоріла гілка впала на суху траву. І вже зажеврили кущі, де зростали влітку малі Солов'ятка.

— Тікайте, тікайте! — кричала Сорока.

Все, що було живого в лісі, побігло, поповзло, полетіло далі від страшного лиха... І Іжачок теж побіг на своїх коротеньких ніжках.

...Коли він повернувся до рідного лісу, то не впізнав навкруг себе нічого. Одні обгорілі стовбури та кущі полишили після себе зле полум'я. Не стало й сосонки, що її так любив Соловейко.

«Все одно я залишуся тут! — сказав сам до себе Іжачок. — Адаже коли навесні повернеться моє Солов'ятко, воно не впізнає свого рідного лісу й полетить собі далі, як я не зустріну його».

Іжачок розкидав чорне хрустке листя од своєї нори, а потім побіг у вибалок — за свіжим, осіннім. Бо нору треба було гарненько прикрити, щоб холод не заходив, сніг не залітав, а навесні вода не затекла.

Коли Іжачок повернувся з листям, що було густо наколоте на його голочки, біля нори він побачив Лисицю!

— Ага, — зловтішно сказала Лисиця, — а я вже думала, що не впіймаю тебе. Я зголодніла, і мені не страшно тепер навіть твої колішки-голочки!

Іжачок завмер.

Лисиця могла покотити його, знесиленого, у вибалок, схитрувати якось, щоб він зненацька випростався. І гострі голочки вже не порятовують його... Що тоді станеся із Соловейком? Він же не впізнає свого лісу, того найріднішого місця під згорілим кущем голоду, де він ріс і співав свої пісні! І, бездомний, він полетити собі далі. Хоч би одна-однісінька зелена гілочка залишилася поруч, тоді б Соловейко звив собі гніздечку отут!

А Лисиця занесла пазуристу лапу над Іжачком:

— Ось я тебе зараз...

Тоді Іжачок зібрав усі сили і звелів сам собі:

— Стань-но сосонкою! Хай Соловейко щасливий буде!..

— Що таке? — скрикнула злякана Лисиця. — Це ж сосонка, а не Іжачок! Краще піду я звідси геть, бо це певно, зачарований ліс!..

І вона назавжди втекла звідси...

А навесні з вирію повернувся Соловейко.

Він перелітав з обгорілого куща на кущ і тужно витьохкував:

— Невже це мій рідний ліс? Як гарно тут було торіт улітку! А може, це не мій ліс? Полечу далі, бо навіть Іжачка немає, а він би конче мене зустрів!

Соловейко злетів у небо, щоб востаннє глянути на пожарисько, і враз угледів внизу маленьку зелену сосонку...

Соловейко затьохкав:

— Ні, нікуди я не полечу! Тут жив мій найкращий друг Іжачок! А це ж та сама сосонка, що схожа на нього. Колюча, але ніжна й гарна!

Він спустився під сосонку. І дзьобиком став знімати торішнє жовте сухе листя, наколоте на голочки.

Це було те саме листя, котре ніс Їжачок собі до нори...

— Із цього листячка я зів'ю собі гніздечко! — сказав Соловейко.

І коли сонечко востаннє болісно торкнулося промінцями обгорілих стовбурів, ховаючись на спочинок, Соловейко заспівав:

Ой, жив у лісі Їжачок

І нам було так гарно вдовох.

Віть-віть, тьох-тьох!

Мене, мало, стільки днів

Він од лисиці боронив —

І спів мій так любив!

Настала чорная пора —

Страшного полум'я гора

Все з'їла. Ой, жура!..

Та ця сосонка, мов у сні,

Нагадає минулі дні.

Веселі і ясні.

Її зелені голочки,

Мов Їжачкові колючки,

Для мене — на роки.

Я в ріднім буду лиш краю

Співати пісеньку мою —

Віть-віть, тьох-тьох, тюрлю!..

І навіть почорнілі кущі слухали Соловейка. А від їхніх коренів вигулькували живі зелені пагінчики. І трава зачутовано піднімала гострі стебельця, проштрикуючи сірий попіл.

І Соловейкові здалося — що то не сосонка припишк-ла, слухаючи його пісенку, що то сам Їжачок...



Теодосій Самотулка

ОБСЕРВАЦІЇ МЕТЕОРОЛОГІЧНИХ ЯВИЩ

Обсервація метеорологічних явищ - не така складна справа, як то на перший погляд видавалося б. У праці рою має вона велике значення, як один з кращих виховних засобів. У першу чергу новачки пізнають природу, розвивають зацікавлення до різних її явищ, та цим поглиблюють любов до неї. У парі з розвитком бистроти йде привчання до систематичності та докладності в праці, тому новачки записують свої спостереження. Ці записки не маловажні. Обсервація метеорологічних явищ приносить ще поширення кругозору новачків, розвиває і поглиблює їх духовність. Вище згадані мотиви яскраво підкреслюють важливість такої праці між новачками.

Кому й для чого треба знати погоду?

-Яка сьогодні погода?- питають школярі, прокидаючись. Весело біжать вони до школи, коли на дворі сонячно, тепло, тихо. І неохоче виходять із дому, коли вогко, холодно й дме сильний вітер.

Погодою цікавляться моряки, відправляючись у плавання і літуни перед летом. У густому тумані небезпечно плисти по морю. Навкруги нічого не видно. Пароплав іде й гуде, щоб йому давати дорогу. А зіткнеться він з іншим пароплавом, або наскочить на прибережні скелі, удар, тріскіт... пробоїна і загибель. У густому тумані небезпечно літати й літунам. Не видно, як над місцевістю пролітається. Не знати, куди можна спуститися в разі необхідності... Ще небезпечніші для моряків і літунів раптові бурі, проте, якщо вони заздалегідь знають про наближення бурі, вони можуть уникнути небезпеки, що їм загрожує. Літаки не підіймаються з летовища, якщо знають, що має бути негода.

Багато шкоди завдає несприятлива погода сільському господарству. Немає дощу на весні й на початку літа - збіжжя на полях жовкне й вигоряє. Лються довго дощі під час збирання врожаю - скошене збіжжя мокне й загниває. Чимало лиха завдають сухі вітри, град і приморозки. Тому в сільському господарстві пильно стежать за погодою, щоб запобігти шкоді, яку може принести несприятлива погода.

Але чому погода міняється? Щоб це зрозуміти, треба щодня і довгий час вести спостереження над погодою. Зі спостережень можна знати, при якому вітрі у нашій місцевості буде похмура, дощева погода, при якому ясна й суха; коли треба сподіватися теплих днів, а коли холодних.

Погода - це стан атмосфери в даній хвилині, це фізикальний метеорологічний стан повітря в даній короткий момент. Зумовлюють її температура повітря, атмосферні опади та вітер. Керує нею сонце, джерело тепла на землі. Його проміння пробиваються через повітря, не нагріваючи його. Тому й не дивно нам, що чим вище підводимося у повітряні простори, тим холодніше нам. Зрозуміємо, чому верхи у високих горах, на пр. Кавказу, вкриті вічним снігом. Повітря над землею неоднаково нагрівається. Якщо в різних місцях температура повітря різна, повстає рух повітря. Відомо, що тепле повітря легше від холодного. Холодне повітря займає місце теплого, утворюється неоднаковий тиск повітря. З місця, де є тиск більший, переходить повітря туди, де тиск менший. Так повстає вітер, рух повітря. Що різниця тиску більша, то вітер стає сильніший.

У час нагрівання поверхні землі парує вода. В повітрі нагромаджується водна пара, яка у висотах в холодному повітрі скроплюється (збирається у крапельки води) - повстають хмари. З хвилиною, коли ці краплі води стають великими, вони спадають. Говоримо, що паде дощ чи сніг. Отже ж дощ, сніг, чи град падають із хмар.

Люди вивчають погоду. Наука, що займається фізичними явищами в атмосфері, називається метеорологією. Вивчення погоди проводиться на метеорологічних станіях. Спостерігають т.зв. метеорологічні елементи атмосфери, опади, напрям і силу вітру. Довгорічні спостереження погоди вказують на постійність чергування явищ погоди, що повторюються впродовж року. Ці стани погоди впродовж року називаємо кліматом (підсонням).

Метеорологічні явища обсервуємо впродовж дня. Записуємо стан тричі на добу, а саме: год. 7 - 8, 12 - 13 і 20 - 21.

Що і як обсервуємо?

а. Температуру повітря - за допомогою термометру, який вміщуємо на висоті двох метрів, у віддалі 1 - 1 1/2 метра від стіни будинку.

б. Хмарність: небосхил зовсім чистий,
небосхил частинно вкритий хмарами,
небосхил зовсім захмарений.

Новаки можуть це добре зазначати маленьким рисуночком: сонечко, сонечко напів з хмарою, хмара.

в. Опади: дощ, град, сніг, роса, іній (для того теж можна придумати прості символи).

г. Напря́м вітру: за допомогою стягу, уміщеного на щоглі, який вказує напрям вітру. Силу вітру визначаємо, орієнтуючися на дим, листя, та поверхню води. Залежно від їхнього вигляду оцінюємо:

0 - тихо: дим з димарів підіймається просто вгору, листя нерухоме, поверхня води - дзеркальна.

1 - слабкий вітер: дим дещо відхиляється, листя незначно коливається, колювання води ледве помітне.

2 - поміркований вітер: дим косий, мале гілля коливається, вода помітно хвилює.

3 - сильний вітер: дим стелиться по землі, коливається велике гілля та тонкі пні дерев, на воді гребені.

4 - дуже сильний вітер: порушуються грубі пні великих дерев, сильне хвилювання води.

5 - буря: ламається гілля, дерева хилються до землі.

6 - гураган: вириває дерева з корінням, зриває покрівлі будинків.

г. Тиск повітря: за допомогою барометру.

Новаки ведуть запис погоди: Залежно від місцевих умовин, або кожний новак записує всі метеорологічні елементи, або кожен із роя записує один з метеорологічних елементів, при чому один збирає матеріяли й робить підсумки (діяграми) на одному папері. Хмарність, силу та напрям вітру, опади - зазначувати окремо в рубриці даного дня. Окремо в даній рубриці зазначувати температуру повітря і тиск (іншими кольорами олівця).



Г Р И

Голоси Тварин.....	84
За Запахом.....	84
Відлітання Зозулі.....	84
За Листками.....	84
Вовк.....	84
Шукання Звірят.....	84
Полювання на Зайців.....	84
Хованка в Лісі.....	85
Гриби.....	85
Знаймо Природу.....	85
Довкруги Дерева.....	86
Засць у Капусті.....	86
Кіт і Пташки.....	86
Пташник.....	86
Вовчий Нюх.....	86
Однолистковий Слід.....	86



ГОЛОСИ ТВАРИН

Ланку поділити на рівні групи. Кожна група вибирає собі якийсь голос тварини, на пр.: зозулі, вивірки, яструба і т.п. Всі з зав'язаними очима розпоруються по назначеному майдані. На знак виховника всі перекликаються. Перша група, що збереться в цілості, виграє. Перестерігати, щоб не було обману.

ЗА ЗАПАХОМ

Декілька дерев пов'язуємо мотузкою, яка розходитьсь, то знову сходиться. Одну з мотузок, що роздвоюється, натираємо корою черемхи, диким часником, або яким іншим лісовим запахом. Новаки з зав'язаними очима стараються перейти через цю "гущу дерев" за шнуром, направляючись лише зміслом нюху. При переведенні цієї гри пам'ятати: стовбури до висоти найвищого новака не можуть мати гілок.

ВІДЛІТАННЯ ЗОЗУЛІ

Виховник (або провідник ланки) зникає в кущах і по визначеному часі наслідуює голос зозулі. Новаки стараються відшукати зозулю, що змінює своє місце. По деякому часі літання зозуля заховається в кущах і новаки тоді мають змогу знайти її. Найкраще примінення гри під час повороту домів.

ЗА ЛИСТКАМИ

Котрий із Лісовиків впродовж 5 хвилин назбирає 6 різних листків відомих йому рослин?

ВОВК

Закреслити вовчу яму (коло на землі, або визначене місце, чи під деревом) і в ній розсипати багато однакових предметів, як на пр. каштанів. Один із новаків - вовк, боронить їх, інші новаки стараються забрати предмети. Діткнений вовком грач відходить від гри. Вовкові не вільно вибігати поза межі ями. По деякому часі змінити вовка.

Котрий вовк зловить більше новаків? Хто з новаків матиме більше предметів?

ШУКАННЯ ЗВІРЯТ

У назначеному просторі лісу поховати образки звірят. Пояснити новакам, в котрому місці знаходяться заховані звірята, чи птахи. За 10 хвилин новаки мають знайти якнайбільше захованих образків. Виграс новак, що приніс найбільшу кількість образків.

ПОЛЮВАННЯ НА ЗАЙЦІВ

Підшукати місце з природними сховками - терен порослий деревами і кущами. Визначаємо площу гри на яких 500 м. кв. Зарисовуємо місце, залежно від кількості учасників, яке є "гніздом зайців". У гнізді знаходяться всі зайці. Ловець стоїть біля гнізда. На знак усі зайці розбігаються і ховаються за дерева, в корчі, але тільки на визначеній площі. По 5 хв. два довгі свистки дають знак, що полювання почалося. Ловець з опаскою на рамені виходить на полювання. Вишукує зайців по криївках. Коли ловець знайде зайця і рукою діткне його, засць стає ловцем, дістає опаску і бере участь даліше в грі, як ловець. Зайці стараються дістатися назад до свого гнізда, - в гнізді не вільно зайця ловити. Коли вже всі зайці є в гнізді, або половлені, тоді починаємо гру знову, зі збільшеною кількістю ловців. Гра продовжується, аж поки не залишиться один чи два зайці.

ХОВАНКА В ЛІСІ

Для цієї гри шукаємо площі зарослої кущами і деревами, з різними природними сховками. Одна група творить круг плече об плече лицями досередини і числить до десяти. За цей час друга група мусить заховатися, але тільки у визначеному до гри місці. Після числення ті, що числили, відвертаються лицями назовні і, не опускаючи місця, викликають по імені тих, яких вспіли побачити. Викликані виходять. На свисток виходять усі і тоді перераховуються пункти. Пункти дістає група, яка добре укрилась. Ролі міняються. На кінці виграють ті, що здобули більше пунктів.

ГРИБИ (танок)

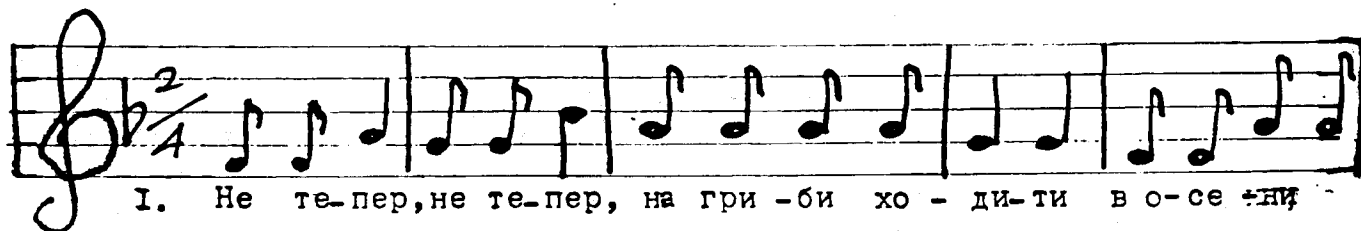

2. Пішов дід на гриби, баба на підпеньки,
Баба свої посушила, дідові сиренькі.
3. Як ідете на гриби, кличте нашу Ксеньку,
Наша Ксенька не сліпенька, бачить, де підпеньки.

Діти крутяться вколо, взявшись за руки. В колі вони відчислені й усі одинки є бабами, а двійки дідами. На слова другої стрічки розривають коло й одинки ідуть в одну сторону, наслідуючи збирання грибів, а двійки в другу. Гриби збирають у цей спосіб: крок вперед, присід, зривають гриб, випрост і кладуть у кошик, другий крок і т.д. На слова третьої стрічки знову в'яжуть коло. Тоді до середини входить Ксенька. Їй зав'язують очі. Коли скінчать співати, Ксенька іде до кола і першого, на кого потрапить, обмацує й має вгадати, хто це. Коли влучно відгадає, цей іде на місце Ксеньки.

ЗНАЙМО ПРИРОДУ

Новаки йдуть у ліс. Провідник визначає місце гри. Кожний новак дістає п'ять шишок і всі розходяться. Учасники гри стараються зустріти один одного. При зустрічі один одному завдає питання з природознавства, на пр.: як виглядає листок бука? Коли відповідь вірна, питаючий дає питаному одну шишку; коли ж відповідь невірна, питаючий веде питаного до бука і показує листок та забирає від нього одну шишку. Кожний новак має зустріти один раз кожного другого члена ланки і поставити йому запитання, зв'язане з природою місця гри. Виграє той, хто збере найбільше шишок.

ДОВКРУГИ ДЕРЕВА

Кожний новак по черзі старається як найшвидше на одній нозі обійти кругом пня дерева, та так, щоб його не діткнутися (скакати треба при пні). Виграє той, хто зробить це в найкоротшому часі. Варіант гри: змагання між першунами, т.зв. елімінаційні. Ті, що поволі скачуть, відпадають.

ЗАЄЦЬ У КАПУСТІ

У середині круга, утвореного грачами, що держаться попід лікті, присів заєць. Новаки питають: "Зайче, зайче, хочеш листя об'їдати?" На відповідь: "Я лиш хочу оглядати" - грозять: "Тепер тобі вже кінець, вже кінець!" Заєць відповідає: "Я утечу навпростець!" і старається підступом, або силою видістатися за пліт. Грачі, що стоять у крузі стараються, щоб йому в тому перешкодити. Якщо зайцеві вдасться видістатися з круга, він стає в круг. Зайцем є по черзі кожний із грачів, що творять круг. Якщо заєць не протрафить видістатися, вибирає свого наслідника, а сам вступає в круг.

КІТ І ПТАШКИ

Всі новаки, за винятком одного є птахами (вибирають собі назви пташок), а тому можуть лише підскакувати, присівши з руками опертими на бедра. Один новак є котом і намагається зловити пташку, ходячи рачки. Зловлена пташка стає котом і гра продовжується.

ПТАШНИК

Один грач є пташником, інший купцем, а всі прочі грачі птахами. Пташник дає кожному птахові назву, або птахи вибирають її самі: дятель, шпак, зозуля, сова, яструб і т.п. Не може бути двох птахів з тою самою назвою. Купець, що стоїть осторонь, не чує цього, як птахи вибирають собі назви. Птахи стають лавою на місці званім "кліткою", а ок. 25 кроків від них знаходиться "дім" купця. Купець приходить до пташника, що стоїть з 10 кроків перед своєю кліткою й питається його: "Маєш сойку?" - "Ні" - "Зозулю?" - "Ні" - "А яструба маєш?" - "Маю, коштус два карбованці". - "Яструбе, вилитай! До дому вертайся!" Коли пташник каже: "маю", то яструб біжить чискоріше до дому купця, визначеного каменем або жердкою, доторкається його рукою й вертається бігом до клітки пташника. Купець тимчасом платить жадану ціну: стільки разів злегка вдарає по долоні пташника, скільки карбованців він зажадав, однак не більше, як 10 - і доганяє птаха. Якщо його дожене і діткнеться рукою, то птах належить до нього, в іншому випадку птах вертається до пташника й дістає іншу назву. Купець мусить також доторкнутися перше свого дому, заки може бігти дальше за птахом, коли той доторкнувся до дому купця і вертається до клітки. Коли купець виловить усіх птахів, гра кінчається.

ВОВЧИЙ НЮХ

Хто з новаків найскорше знайде хустину, насячену рідиною що має сильний запах, заховану на визначеній площі (невеликий терен)?

ОДНОЛИСТКОВИЙ СЛІД

Виряд: листки з якогось одного дерева. Позначити маршрут, уживаючи тільки один рід листків замість знаків у той спосіб, що хвостик листка вказує напрям дороги. На кінці маршруту новаки мають найти дерево, з якого листки були вжиті до знакування дороги.

ВІРШІ. ЗАГАДКИ. ПІСНІ

ВІРШІ:

Гей, що ж там.....	88
Ми Шукаємо Грибів.....	88
Листоноша.....	88
Осінь у Лісі.....	89
У Лісочок.....	89
Порада.....	89
Лісова Пісня.....	89

ЗАГАДКИ:

Ведмідь.....	90
Іжак.....	90
Корінь.....	90
Ведмедик.....	91
Пташка.....	91

ПІСНІ:

Пішли Діти в Ліс Гулять.....	92
Зозуля.....	92
У Лісі Літом.....	92
Лісом, Лісом.....	92

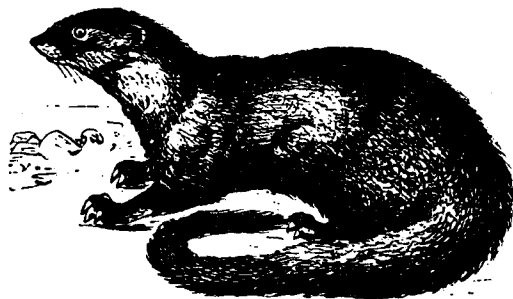

Г Е Й, Щ О Ж Т А М

Гей, що ж там діється в лісі,
В зеленім гаю на горісі?
Пташата щебечуть весь день
Нових вони вчаться пісень.
Кого ж вони будуть стрічати,
Що вчаться так пильно-завзято?
Стрічатимуть милих гостей:
Бадьорих веселих дітей.

А що ж тут робитимуть дітки?
Чого вони прийдуть і звідки?
Із міста прибудуть вони -
Це браві малі пластуни.
Поставлять у лісі зеленім
Свій табір між буків і кленів.
Для них тут розквітнуть квітки,
Доспіють в траві ягідки.

Тут буде курінь на помості
І зайчики прийдуть у гості.
А всі лісові співаки
Співатимуть їм пісеньки.

Леонід Полтава

М И Ш У К А Є М О Г Р И Б І В

У осінню теплу днину
Взявши кошики й торбину
Між берізок і дубів
Ми шукаємо грибів,
Сироїжків і опеньків
І товстеньких і тоненьких.

Кожен з нас не дарма йшов,
Кожен щось уже найшов.
І малесенька Надія
Хоч шукати ще не вмів,
Теж підлубника знайшла
Ледве-ледве підняла.

Ще як би із рік поріс -
Виріс би на цілий ліс!

Л И С Т О Н О Ш А

-Стук! стук! стук!
Чи тут живе Жук?
-Тут живе Сова,
Старенька вдова.
Жук живе в долині,
У малій хатині.
-Стук! стук! стук!
Чи тут живе Жук?
-Тут живе Іжак,
Молодий козак.
Жук живе в долині,
У малій хатині.

-Стук! стук! стук!
Чи тут живе Жук?
-Тут живуть Шпаки,
Славні співаки.
Жук живе в долині,
У малій хатині.
-Стук! стук! стук!
Чи тут живе Жук?
-Хто його пита?
-Я приніс листа.
Прошу відібрати
Й карбованця дати.

О. Олесь

ОСІНЬ У ЛІСІ

Давно вже скошені лани,
Стоять степи похило,
А в лісі, в лісі восени
Так любо ще, так мило.
Навколо листя золоте
Тріпочеться над нами,
Неначе знову ліс цвіте
Осіnnими квітками.

Ось жовтий лист на зайця впав
І заєць стрепенувся,
Схопивсь, на задні лапки став
І вбік кудись метнувся.
Тут шпак доспіває пісні,
Всю душу виливає,
Якісь брехеньки голосні
Сорока розпускає.

А вколо листя золоте
Тріпочеться над нами,
Неначе знову ліс цвіте
Осіnnими квітками.

М. Матвійчук

У ЛІСОЧОК

У лісочок зелененький
Ходить, хлопчики маленькі:
Заспіваєм, щоби чути
Темним лісом наші нути.
Ходить, хлопці, в чисте поле,
Не ліниво, не поволи;
Там то пташечки літають,
Там то з нами заспівають!

Ходить хлопці, та до гаю,
Посідаєм при ручаю,
Гарними там голосами
Заспівають води з нами.
Ходить, хлопці, на прогульку,
Там почуємо зозульку;
Буде нам вона кувати,
Як зачнемо ми співати!..

Максим Рильський

ПОРАДА

Мені казав розумний садівник:
"Коли ти пересаджуєш ялинку,
Відзнач північний і південний бік
І так сади: ростиме добре й гінко.

Нехай на південь дивиться вона,
Як і дивилася - тим самим оком;
Тих самих віт хай темна гущина
З північним вітром бореться
широким.

І ще одне: сади її в гурті;
Сама вона, без подруг, не ростиме...
Поради є хороші у житті
І я навів не гіршу поміж ними.

Леся Українка

ЛІСОВА ПІСНЯ
(уривок)

МАВКА (усміхаючись): Чи гарна я тобі?
ЛУКАШ (соромлячись): Хіба я знаю?
М. (сміючись): А хто ж те знає?
Л.: Ет, таке питаєш!..
М.: Чому ж цього не можна запитати?



Он, бачиш, там питає дика рожа:
"Чи я хороша?"

А ясен їй киває в верховітті:
"Найкраща в світі!"

Л.: А я їй не знав, що в них така розмова,
Я думав - дерево німе та їй годі.

М.: Німого в лісі в нас нема нічого.

Л.: Чи то ти все отак сидиш у лісі?

М.: Я з роду не виходила ще з нього.

Л.: А ти давно живеш на світі?

М.: Справді,
ніколи я не думала про те...

Мені здається, що жила я завжди...

Л.: І все була така, як оттепер?

М.: Здається, все така...

Л.: А хто ж твій рід?

Чи ти його зовсім не маєш?

М.: Маю.

Є Лісовик, я зву його "дідусь",
а він мене: "дитинко" або "доню".

Л.: То хто ж він - дід чи батько?

М.: Я не знаю.

Хіба не все одно?

Л. (сміється): Ну, та й чудні ви
отут у лісі! Хто ж тобі тут мати,
чи баба, чи вже як у вас зовуть?

М.: Мені здається часом, що верба,
ота стара, сухенька, то - матуся.
Вона мене на зиму прийняла
і порохом м'якеньким устелила
для мене ложе.

Л.: Там ти й зимувала?

А що ж ти там робила цілу зиму?

М.: Нічого. Спала. Хто ж зимою робить?

Спить озеро, спить ліс і очерет.
Верба рипіла все "засни, засни"...

І снилися мені все білі сні:
на сріблі сяли ясні самоцвіти,
стелилися незнані трави, квіти,
блискучі, білі... Тихі ніжні зорі
спадали з неба...



ЗАГАДКИ

Буркотливий, вайлуватий,
Ходить лісом дід лохматий.
Одягнувся в кожушину,
Мед шукає і ожину.
Літом любить полювати,
А зимою - в лігві спати.
Та весна лиш прилетить -
Просипається... (Ведмідь)

Хто з голок
Та колючок
Одягнувся в кожушок?
Колір має сіруватий,
Ніс, неначе в поросяти.
В небезпечний, грізний час
Він клубком стає ураз.
Не вгадаєте ніяк?
Вам сказати? Це... (Іжак)

Що росте, хоч сонця не бачить? (Корінь)

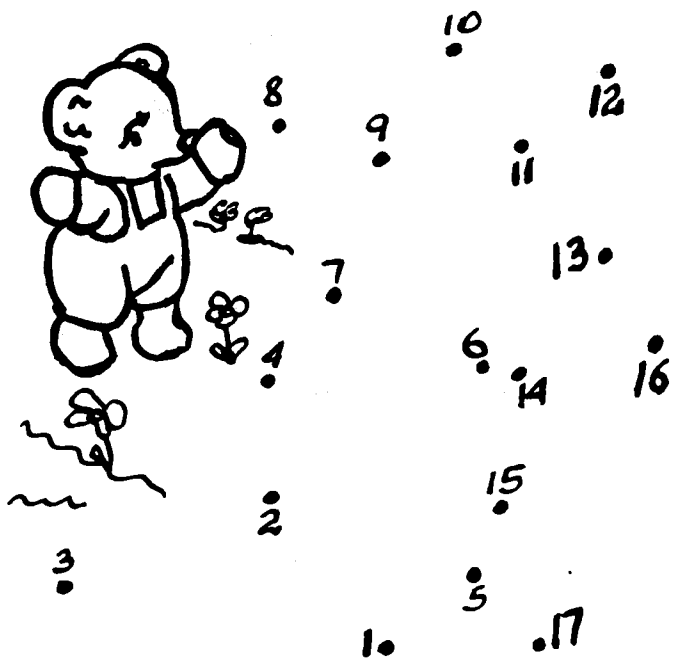

Новаки до лісу прийшли!
- голосить невидима
пташка, сидячи на гілці.

Що це за пташка?

Дізнаєшся, коли проведеш
лінію від 1 до 31. Де два
числа є поруч точки,
вживай ту саму точку для
двох чисел, але лінію веди
за порядком.

Ведмедик такий
вдоволений! З чого?

Відгадати легко - Візьми
зелену kredку і проведи
лінію від 1 до 6.
Помаранчевою або червоною
kредкою - від 6 до 14.

Розмалюй кольоровими
kредками.



ПІШЛИ ДІТИ В ЛІС ГУЛЯТЬ

Пішли діти в ліс гулять-лять-лять, Ти, зозуленько, скажи-жи-жи
 Щоб цвіточок назбирать-рать-рать, І гарненько розкажи-жи-жи,
 А у лісі все мовчить-чить-чить, Скільки літ весною-ною-ною-ною
 Лиш зозуленька кричить-чить-чить. Ми побачимось з тобою-бою-бою.
 Стала зозулька кувать-вать-вать,
 А діточки рахувать-вать-вать:
 Десять, двадцять, тридцять, сто-сто-сто,
 Дякуєм тобі за то-то-то.

ЗОЗУЛЯ

Край лісу на полянці Внизу біжить струмочок
 На свіжому дубку, По жовтому піску,
 Кує зозуля вранці: І здалека все чути:
 Куку-куку-куку. Куку-куку-куку.
 Приспів: Куку-куку, Приспів:
 У лісі я живу. У лісі я живу.
 І здалека все чути: І здалека все чути:
 Куку-куку-куку. Куку-куку-куку.
 Червоні сунички Червоні сунички
 Ясніють на горбку Ясніють на горбку
 І чути аж до ночі: І чути аж до ночі:
 Куку-куку-куку. Куку-куку-куку.
 Приспів: Приспів:

У ЛІСІ ЛІТОМ

У лісі літом я би жив, І пахощами дише ліс,
 Бо в лісі літом рай! Пташаток повен гай,
 Там свіжий воздух, тїнь дерев Лунає пісня до небес -
 І холодний ручай. Це наш, це рідний край.

ЛІСОМ, ЛІСОМ

Лісом, лісом, там доріжка веде, При дорозі, там керничку знайдем
 Нею наша дїтвора перейде. З неї свіжу воду пити будем.
 Дальше в лісі, там малини ростуть,
 Межи ними пильні бджілки гудуть.



МАЙСТРУВАННЯ

Привіти.....	94
Користь із Пожовклого Листя.....	94
Зільник.....	96
Зільник.....	96
Кормильник для Пташків зі Дошки - "Хатка".....	98
Кормильник для Пташків із Дошки - "Таца".....	99
Серна.....	100
Олень.....	100



ПРИВІТИ

Привіти з табору можна виготовити в 'лісовому' стилі. Деякі можливості:

1. Взяти кусок перекросного скосом дерева та виписати привіт у колі на дерев'яному диску.
2. Витяти з березової кори прямокутник, що його можна вжити замість листка паперу і на ньому написати привіт.
3. Витяти з березової кори стрілку, на якій можна написати привіт.

Пл. сен. Надя Кулинич

КОРИСТЬ ІЗ ПОЖОВКЛОГО ЛИСТЯ

Коли прийде осінь і вбере ліси в золотисті шати, не один із братчиків піде зі своїми новаками на прогулянку до парку. Новаки, приваблені багатством красок осінніх листків, почнуть їх збирати і принесуть повні мішечки, наплечники, а то й навіть кишені цих різнобарвних листків...

Коли ми хочемо навчити новаків пізнавати дерева по листю, то мусимо вибратися до парку, коли листя щойно опадас. Пізнавання дерев може бути головною або й побічною метою прогулянки. Коли ми затримуємо рій коло дерева, мусимо подати його назву, цвіт, чи овоч.

Новак повинен узяти зі землі або зірвати з дерева 2 - 3 листки цілі, ще не порвані. Найкраще зривати листки з таких дерев, що їх братчик назвав. Можна також збирати листки з незнаних дерев на те, щоб на чергових сходинах на підставі книжки природи віднайти бракуючі назви.

Коли новак принесе листки додому, він повинен їх негайно покласти до праси, тобто поміж листки газети, щоб вони висохли та притиснути тягарцем, щоб вирівнялися. Дальшим ступенем у цьому буде заложення зільника, що його можна самому зробити собі і який є призначений для наклеювання збірок. Якщо ми хочемо самі зробити зільник, мусимо дістати порожні обклашки; до них можна вкладати картки, що їх можна витяти з паперу на величину обклашки. В обкладці й у папері можна витяти дві дірки і перев'язати через них шнурочок або стяжечку.

Листки приклеюємо пасочками самоліпки в кількох місцях. Зрозуміло, що приклеювати листки треба в якомусь порядку, за якоюсь системою. Є кілька способів, що їх уживають. При великих збірках уживають азбучної системи, або за формами листків (тобто: звичайні чи прості листки, зубковані, незубковані, зложені зубковані і т.п.) Порядкують теж листя за родинними дерев, як родина верб: верба, осика, тополя.

Для новаків найлегше складати листки в поазбучному порядку. Кожний листок мусить бути підписаний та новак мусить уміти назвати його.

З і л ь н и к - це зшиток, чи альбом, до якого вкладаємо засушені листки дерев, рослин, трави та квіти. Такий зільник можна зробити самому дома. Засушування листків є конечне. Воно незвичайно розвиває природничі зацікавлення дітей у легкій формі забави. Коли новачата будуть бавитися листками, вони запам'ятають назви дерев-рослин, а сам зільник буде для них пригадкою для цього.

А тепер поробуйте зробити зільник БЕЗ листків. Напевно спитаєте, чи воно можливе? Так - **МОЖЛИВЕ!** Ось, послухайте: Потрібно мати: невеличку дощинку, або грубий картон картон білого паперу, найкраще рисункового шпильочки з головками до припинання водну фарбу довільного кольору (готово розводнену) стару щіточку до зубів малий патичок, довший за щіточку листки дерев.

Це виряд для одного новака. Беремо газету чи папір та накриваємо стіл чи місце, на якому будемо працювати. На це кладемо дощинку, чи грубий картон, а на це білий папір. Тепер на папір покладемо один листок (на середину картки) і прикріпюємо його шпильочками до паперу. Тоді замочити щіточку у фарбу, стріпати, щоб не було надто багато фарби. Держати щіточку волосінням догори, ок. 7 см. над листочком, дещо похилити вниз кінець щіточки і тоді патичком потягати по щіточці в напрямі до себе. Дрібні краплинки фарби падатимуть за кожним разом на папір. Краплинки мусять бути дуже маленькі. Коли папір довкруги листка є вже темний, відкладаємо щіточку на бік і уважно збираємо шпильочки, а кількома останніми підносимо листок.

У такий спосіб можна зробити зільник із відбиток листків. Воно буде дуже цікавим зайняттям для новачат, що навчатся назв рослин і де вони ростуть, до чого їх примінюють і т.п. Такі зайняття, особливо на непогідну пору, дуже нам пригодяться...

Якщо хочете наперед підготувитися до такого зайняття, то можете дістати кусок старої дротяної сіточки з віконниць, або купити кусок дрібної сітки, потяти на куски 8 x 8 см. Кінці треба загнути й обліпити полотняною тасьмою, або обкинути пластичною стрічкою до плетення. Хто більше майструє, може навіть зробити дерев'яні, примітивні рамки для сіточки. Тоді, замість посувати патичком по щітці, ми суваємо патичком по сітці і дістанемо також дрібненькі краплинки, що падатимуть на папір. Такий спосіб примінюють у малюванні і називають його **н а к р а п л ю в а н н я м**.

Сірий Орел Михайло Савчак

ЗІЛЬНИК

Одна вимога на вмiлiсть 'Лiсовика' є, щоб новаки складали рiзні листки до зiльника. Але часами буває проблемою такий зiльник упорядкувати. Кiлька лiт тому я упорядкував великий зiльник i можу дати такі поради:

Бiльшiсть зiльникiв будуть або є в формi великої книжки. Це є найлiпший формат, бо кожна сторiнка може мати листки з одного роду дерев i так новак буде знати рiзні роди дерев i в той сам час буде знати тi дерева, якi належать до тих родiв. Книжка може мати сторiнки що виймаються, а може бути теж зiшита, вiдповiдного розмiру.

На першiй сторiнцi має бути назва роя, назва табору i заголовок: 'ЗІЛЬНИК'. Я радив би цю сторiнку прикрасити листками. На другiй сторiнцi можна мати змiст, або вже можна складати листя. Заки дати листок до зiльника, треба його вигладити пiд якимось тягарем. Як листок є порядно вигладжений, тодi в старiй пательнi розтопити кусок парафiни. Як парафiна розтопиться, тодi даємо листок у парафiну i виймаємо, коли вiн стане покритий парафiною по обох боках. Тодi кладемо листок до зiльника. Найкраще мати тiльки один листок на сторiнцi паперу, але можна мати бiльше. Можна вживати клей або самолiпку, щоб прикрiпити листок до паперу. Кожен братчик може з новаками такий зiльник складати i як вiн є добре впорядкований, можна користати з нього продовж довшого часу.

Н. К.

ЗІЛЬНИК

Зiльник - це збiрка засушених рослин. Зiльник може бути мiшаний, тобто мати листки, цвiти, насiння та цiлі рослини з корiнчиками. Зiльник може бути одного роду: тiльки листки дерев чи кущiв; тiльки квiти (цвiт i листок); тiльки цiлі рослини; тiльки насiння.

Кожна рослина має бути пiдписана. Для iдентифiкацiї шукати книжечок у бiблiотецi, або купити собi таку книжечку.

Виряд: зшиток що має твердi картки (може бути зшиток до рисування);
самолiпка, пластична або бiблiотечна тасьма, чи iнша;
мiсце до сушення: в хатi - стара телефонiчна книжка, в таборi - газетний папiр та тягар. За тягар може послужити дерев'яна пачка, або валiзка, якщо її не рухаємо.

Збирання: Рослини збирати пополудні, коли вже роса висохла. Рослини принести до хати і відразу поставити до книжки, щоб висохли. Рослини класти так, щоб листок до листка не доторкався. В гарячий літній час рослини висохнуть за кілька днів. Тягарем треба прикладати тому, щоб рослини були рівні, гладкі. Листки збирати по два, бо нероз'яснені листки зі споду інакше виглядають. Також збирати по два цвіти. Насіння вистачить по одному, хіба що інакше виглядає з другого боку.

Наклеювання: Вклеювати тільки зовсім сухі рослини. Листки приклеювати по два і то так, щоб один листок було видно зверху, а другий зі споду.

Зільник на скору руку: Коли треба зробити зільник за один день, це можливо: треба тільки залізко та восковий папір. Восковий папір порізати на картки трохи менші, як картка паперу в зшитку, де будемо наклеювати. Поставити між дві картки воскового паперу два листки: один звичайно, а другий на спідній бік. Теплим залізком запрашувати папір. Віск стопиться і заліпить листок. Листок трохи підсохне під залізком і зморщиться. Кілька днів пізніше листок ще більше зморщиться, хіба що поставити під тягар. Такий скорий зільник може бути використаний на таблиці оголошень для вивчення назв.

Штучний зільник: Можна зробити зільник без листків. Відрисувати листок на кольоровому папері і витяти. Витятий листок наклеїти на білий папір і підписати. Найкраще виходить з великими листками.

Насіння: Багато рослин має насіння плоске, що надається до наклеювання. Але є багато рослин, котрі мають таке насіння, яке можна тримати тільки в коробках. Найкраще брати коробки від чоколяди, 2 - 5 см. глибокі. Треба зробити перегородки. На дно переділки наклеїти карточку з написом, що там є. Насіння не приклеювати. Коробка від яєць також добра на насіння.

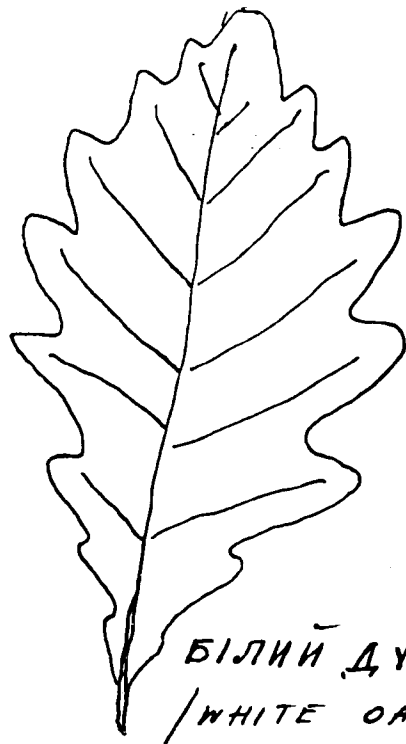

БІЛИЙ ДУБ
/WHITE OAK/

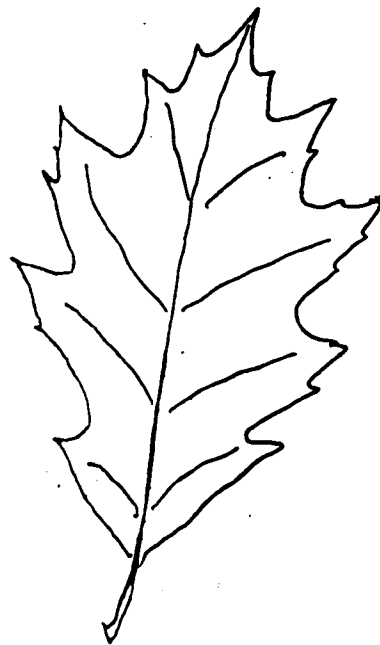

ЧОРНИЙ ДУБ
/BLACK OAK/

КОРМИЛЬНИК ДЛЯ ПТАШКІВ ІЗ ДОШКИ -

"ХАТКА"



ДОЩИНКА (ДЛЯ ДАХУ)

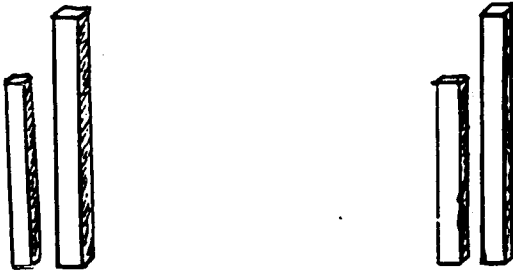

ЧОТИРИ СТОВПЧИКИ:
2 ВИЩІ (ІЗ ЗАДУ)
2 НИЖЧІ (ІЗ ПЕРЕДУ)

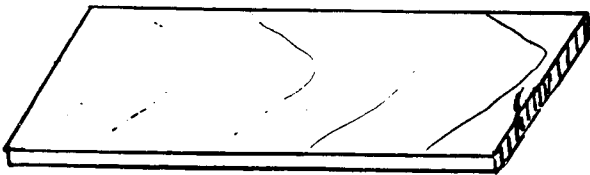

ДОЩИНКА (ДЛЯ ДОЛІВКИ)

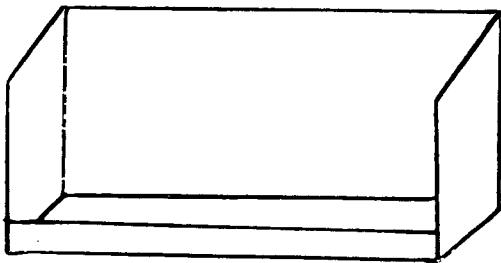

КАРТОН АБО ДОЩИНКИ ЩО
УТВОРЮЮТЬ ЗАХОРОНУ ДЛЯ
ЇЖІ ІЗ ЧОТИРЬОХ СТОРІН,
ЩОБ ВІТЕР НЕ ЗДУВ ЇЇ.

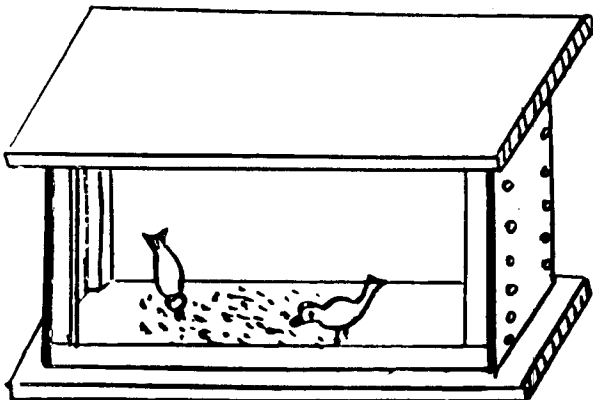

ГОТОВИЙ КОРМИЛЬНИК



КОРМИЛЬНИК ДЛЯ ПТАШКІВ ІЗ ДОШКИ -

"ТАЦА"

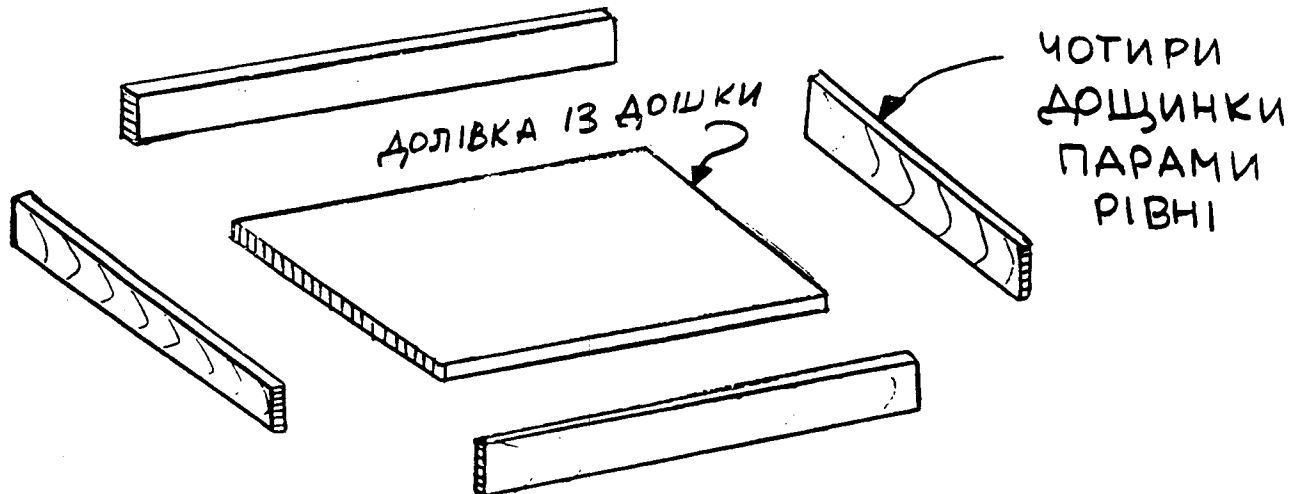

ГОТОВИЙ
КОРМИЛЬНИК

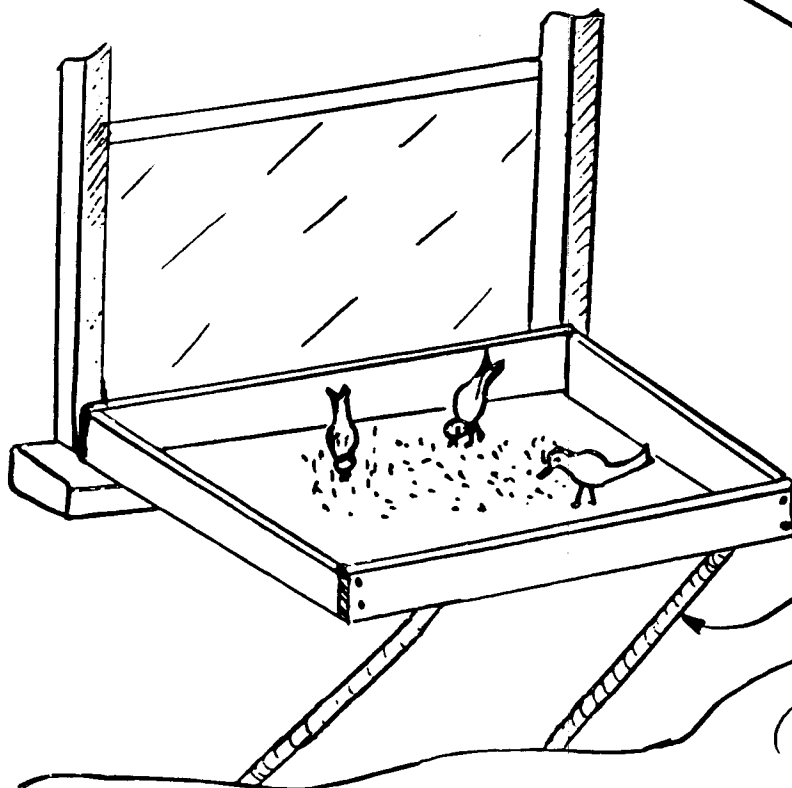
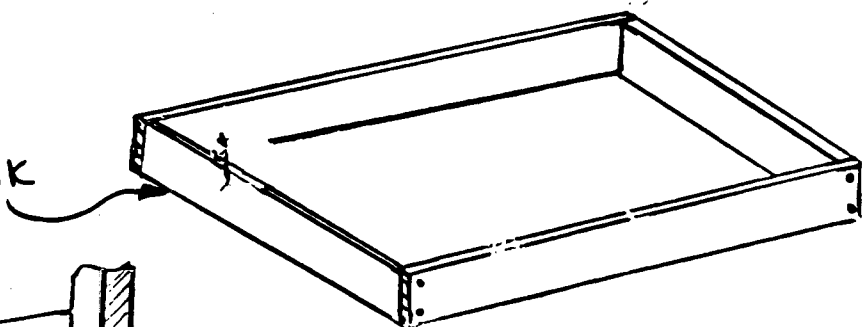

ПІДПОРА З ПРУТІВ

Сірий Орел Лежис
Добродушник

СЕРНА

100

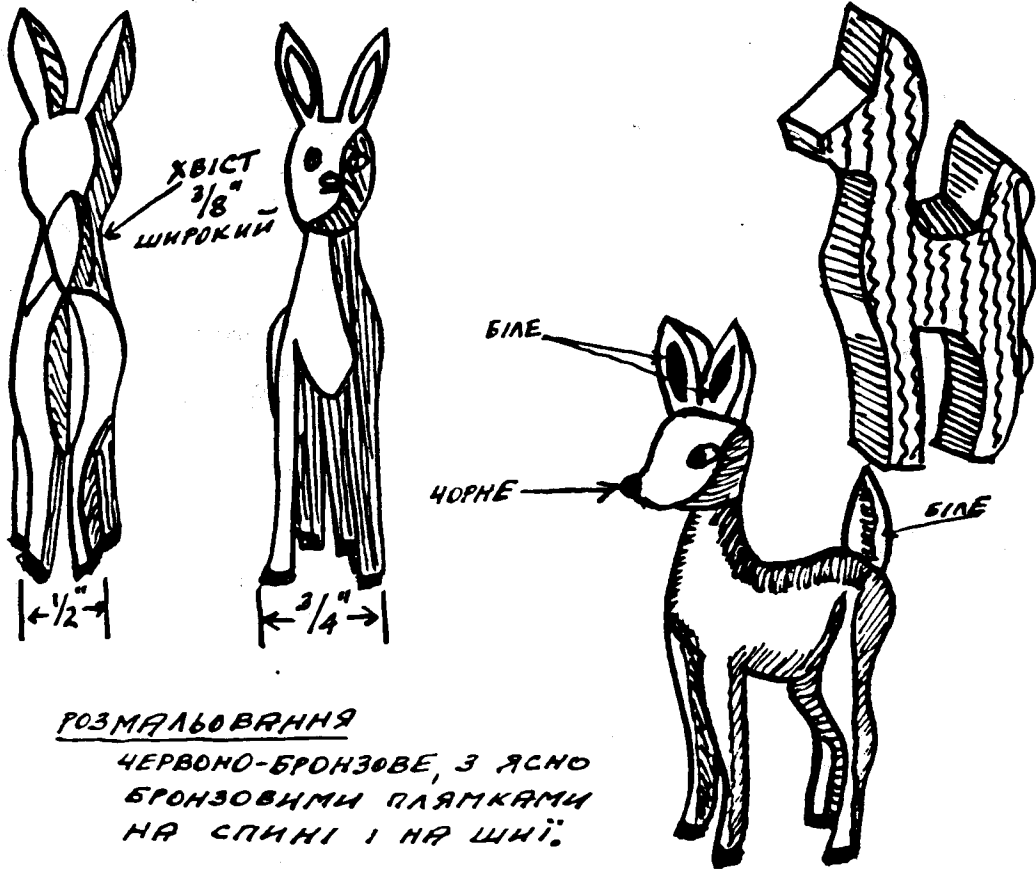

РОЗМАЛЬОВАННЯ

ЧЕРВОНО-БРОНЗОВЕ, З ЯСНО
БРОНЗОВИМИ ПЛЯМКАМИ
НА СПИНІ І НА ШНІ.

УШКА
ЧАСТИННО
БІЛІ

ОЛЕНЬ



ХВОСТИК
БІЛИЙ

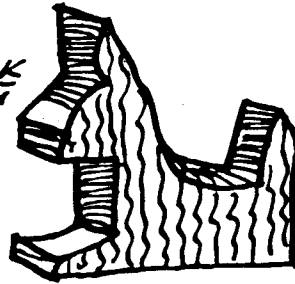
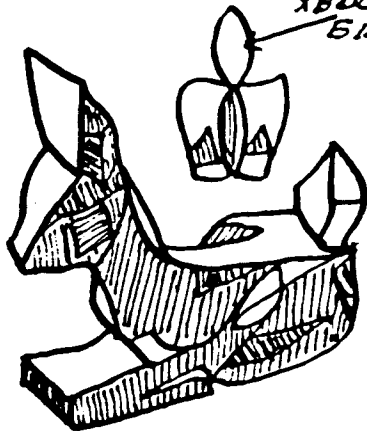

РОЗМАЛЬОВАННЯ:
ЯСНО БРОНЗОВЕ,
ОЧІ ВИМАЛЬОВА-
НІ, СПИНА І ШИЯ
МАЮТЬ ЧОРНІ
ПЛЯМКИ.



ВИГЛЯД ГОЛОВИ
З-ЗАДУ



З М І С Т

Вимоги Новацької Вмілости 'Лісовик/Лісова Мавка'.....	1
Книга Вмілости.....	2
Зайняття ч. 1.....	4
<u>ТВАРИНИ</u>	
Тваринний Світ України.....	6
Лісові Тварини.....	7
Пригода в Лісі.....	11
Кріт і Лисиця.....	12
Дроворуб і Ведмідь.....	13
Скупа Білка.....	15
Борсук - заготівник.....	17
Дещо про Тваринні Сліди.....	18
<u>П Т А Х И</u>	
Перельоти Птахів.....	22
Деякі Птахи України.....	23
Дятель.....	25
Птахи Летять.....	26
Воля.....	28
Ідальня для Птахів.....	29
<u>П Л А З У Н И</u>	
Вступ.....	32
Про Вужів узагалі.....	32
Зуби Вужів.....	34
Ідь Гадин.....	35
Перша Допомога при Укушеннях Гадинами.....	37
Вороги Гадин.....	38
Торгівля Гадинами.....	39
Годування Гадин у Звіринцях.....	39
Двогорова Гадин.....	41
Кобра Затопила 23 Людей.....	41
Язва Вужів.....	41
Країни Гадин.....	42
Чи Гадин Потрафить Любити?.....	42
Вужі, як Домашні звірята.....	42
Ящірка.....	44
<u>Б Е З Х Р Е Б Е Т Н І</u>	45
<u>Р О С Л И Н И</u>	
Рослинність України.....	50
Лісові Рослини.....	51
Дуб - Король Дерев.....	55
Чому Ялинка взимку Зелена?.....	57
Лічничі Зілля.....	58
Стережіться Отруйних Рослин!.....	60
Дещо про Гриби.....	62
Словничок Рослин.....	63

ЗАГАЛЬНІ РОЗПОВІДІ

Український Ліс.....	68
Лісовик.....	70
Лісова Тиша.....	71
Пробудження Лісу.....	74
Поворот із Лісу.....	75
Іжачок і Соловейко.....	76
Обсервації Метеорологічних Явищ.....	80

Г Р И

Голоси Тварин.....	84
За Запахом.....	84
Відлітання Зозулі.....	84
За Листками.....	84
Вовк.....	84
Шукання Звірят.....	84
Полювання на Зайців.....	84
Хованка в Лісі.....	85
Гриби.....	85
Знаймо Природу.....	85
Довкруги Дерева.....	86
Засць у Капусті.....	86
Кіт і Пташки.....	86
Пташник.....	86
Вовчий Нюх.....	86
Однолистковий Слід.....	86

ВІРШІ. ЗАГАДКИ. ПІСНІ

ВІРШІ:

Гей, що ж там.....	88
Ми Шукаємо Грибів.....	88
Листоноша.....	88
Осінь у Лісі.....	89
У Лісочок.....	89
Порада.....	89
Лісова Пісня.....	89

ЗАГАДКИ:

Ведмідь.....	90
Іжак.....	90
Корінь.....	90
Ведмедик.....	91
Пташка.....	91

ПІСНІ:

Пішли Діти в Ліс Гулять.....	92
Зозуля.....	92
У Лісі Літом.....	92
Лісом, Лісом.....	92

МАЙСТРУВАННЯ

Привіти.....	94
Користь із Пожовклого Листя.....	94
Зільник.....	96
Зільник.....	96
Кормильник для Пташків зі Дошки - "Хатка".....	98
Кормильник для Пташків із Дошки - "Таца".....	99
Серна.....	100
Олень.....	100