

Сірий Орел ДЕНИС БЕДНАРСЬКИЙ

ДОБРОДУШОК
МАТЕРІЯЛИ ДО НОВАЦЬКОЇ ВМІЛОСТИ

Мовна коректа: Проф. д-р Василь Лев

БІБЛІОТЕКА В. О. Р. Ч. 9.

Нью-Йорк

1963

Дітройт

У К Р А Ї Н С Ь К И Й П Л А С Т

Конференція Українських Пластових Організацій
ГОЛОВНА ПЛАСТОВА БУЛАВА
Головний Реферат виховної діяльності
Реферат вишколу
Ланка новацьких виховників "ОРЛИНИЙ КРУГ"

Бібліотека "ВОГНЮ ОРЛИНОЇ РАДИ" :

Редакція: пл.сен. Орест ГАВРИЛЮК, 5681-А Бретт Др., Форт *Клок, Ку*, 40122,
ЗДА

Адміністрація: пл.сен. Леся ЮЗЕНІВ, 273 Іст 3-тя вул., Нью-Йорк, Н.Й,
10009, ЗДА

Випуск ч. 9. :

Сірий Орел Денис БЕДНАРСЬКИЙ: "ДОБРОДУШОК", Матеріяли до новацької
вмілости, 1963

Відбито 350 примірників в офсетовій робітні ГПБулави в Дітройті, ЗДА

Printed in U.S.A.

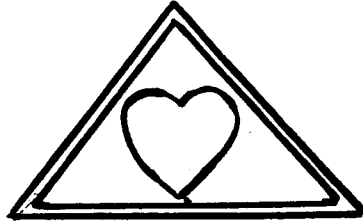

Відзнака Вмілості "Добродушок"

З М І С Т

Вимоги новацької вмілості "Добродушок".....	4
Точкування вмілості.....	4
Загальна програма сходин по точках.....	7
Програма сходин подрібна.....	7
Оповідання.....	11
Гри.....	33
Майстрування.....	37
Вірші, розвага, пісні.....	43
Різне.....	53

ВИМОГИ НОВАЦЬКОЇ ВМІЛОСТІ "ДОБРОДУШОК"

Мета: Добрий учинок, допомога в нещасливих випадках тощо.
Підготовка: Індивідуально-збірна.

1. Веде записник добрих учинків /принаймні 30 добрих учинків/.
2. Подарує комунібудь іграшку, або предмет щоденного вжитку, що їх зробив власноручно.
3. Вміє передати вістку, складену з 9 слів.
4. Увічливо, виразно й докладно вкаже напрям, коли хто питатиме про дорогу. Орієнтація в околиці даної місцевини, орієнтація в даній місцевості: знає важливі уряди та установи, аптеку тощо.
5. Знає, як покликати поліцію, пожежну сторожу, амбулянс.
6. Заадресує листа, надасть гроші.
7. Опікується пташками взимку /зробить кормовий столик/, вазонковими квітами.
8. Порадить собі чи другому в простих нещасливих випадках: проста повязка рани, попечення, невелика кровотеча з носа. Розуміє потребу покликати старшого на допомогу, відвідає хворого в лікарні /коли дозволено/, вміє подати, що хворому потрібне, змірити температуру тіла.
9. Вміє розказати про добродушків.

ТОЧКУВАННЯ ВМІЛОСТІ

Ч. п.	Прізвище та імя	Точки за виконання кожної вимоги									Разом
		1	2	3	4	5	6	7	8	9	

За кожну вимогу /1, 2, 3 ітд./ можна здобути максимум 10 точок, отже всіх можливих точок є 90. Щоби добути вмілість, треба добути в кожній послідовній вимозі принаймні 5 точок на 10 можливих.

ВМІЛІСТЬ "ДОБРОДУШОК"

Виховник, що йому призначено вести ланку "Добродушка", повинен подбати про записник, у якому належить вписувати заняття, та осяги поодиноких новаків. Перша сторінка зшитка ланки:

Назва гнізда чи самостійного роя

/або/

Табір.....у.....

Гніздо ч.....

ЛАНКА "ДОБРОДУШКА"

Ланку веде.....від.....до.....
імя та прізвище

На наступній сторінці вміщується список усіх новаків ланки та присутність на сходинах. Для того призначити 2 картки:

Ч. п.	Прізвище та імя	Дата Народження	Станиця	Дата заняття			

Дата народження і станиця потрібні на таборі, бо в ланці є новаци з різних станиць. Знакування відвідування: / присутній
- неприсутній
о неприсутній, оправдани
н неприсутній, неоправда
со спізнений, оправданий
сн спізнений, неоправдани

Список новаків для точкування успіху в грах; для цього призначити 2 картки:

Ч. п.	Прізвище та імя	Кім слуху, зору, дотику	Бистрота Думки	Бистрота Руху	

Плянуння занять та їх виконання; для цього призначити 5 карток:

Дата	Плановано	Дата	Виконано
	Написати програму сходин за точками		Якщо сходини переведено так, як пляновано, написати: "виконано за пляном". Якщо ж якоїсь точки не виконано, зазначити тут і старатись виконати їх на наступних сходинах.

Вмілість переводиться способом сходин. У відповідне оповідання вплітається різні точки, а головню ті, що є у вимогах "Добродушка".

Зміст кожного заняття повинен бути цікавий своєю різноманітністю і заравом гармонійністю. Програма сходин може складатися з різних точок: 1/ відкриття /повинно бути/

- 2/ розповідь
- 3/ гри
- 4/ пісня

Додатково можна вводити:

- 5/ самодіяльна гра
- 6/ загадки, ребуси
- 7/ майстрування
- 8/ гутірка

і на закінчення кожних сходин /повинно бути/

- 9/ закриття.

Якщо зміст кожних сходин буде так уложений, що безрух буде чергуватись із рухом, успіх запевнений.

Для кращого зрозуміння в дальшому подана програма сходин за

точками.

СХОДИНИ Ч. 1

Мета: Вмілість "Добродушка"

Тема: "Пилипкові пригоди"

Загальна програма сходин за точками:	Час
1/ Відкриття сходин.....	3 хв.
2/ Оповідання: "Пилипкові пригоди" і Гра "Квіти".....	10 хв.
3/ Як плекати рослину.....	10 хв.
4/ "Пилипкові пригоди" /продовження/.....	5 хв.
5/ Гра - "рахунки".....	10 хв.
6/ Пісня "Край лісу на полянці".....	15 хв.
7/ "Пилипкові пригоди" /продовження/.....	4 хв.
8/ Гра "Поміч".....	15 хв.
9/ "Пилипкові пригоди" /закінчення/.....	3 хв.
10/ Закриття сходин.....	5 хв.
	<u>80 хв.</u>

В такий спосіб писана програма /лише без зазначення часу на кожну точку/ повинна бути вписана до книги ланки "Добродушка".

ПРОГРАМА СХОДИН ПОДРІБНА

1. /3 хв./ Відкриття: Ланка ставши в крузі відкриває сходини:
а/ Обряд Добродушка. Новаки стоячи в крузі беруться попід руки:

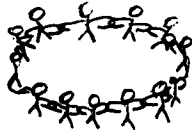

і вимовляють наступні слова: "ВСІ МИ
ДОБРОДУШКИ - НОВАКИ
ДОБРО ЗАВЖДИ ЧИНИМ МИ".

б/ привіт "Готуйсь"

в/ перевірка присутності: як братчик вимовить прізвище новака, згаданий новак каже добрий учинок, що його він зробив.

2. /10 хв./ Оповідання й гра.

Пилипко був новаком. Тепер він приготувався до вмілости Добродушка. Скопав грядку, насадив квітів і очікував, щоб цвіли. Він пильнував своєї праці в городі.

ГРА: Щоб опікуватися квітами, треба дещо про них знати. Тому ціла ланка стане в крузі. Братчик із середини кидає мячиком до одного із новаків, який зловивши мяча повинен назвати квітку і розказати дещо про неї. Новак повинен описувати скоро і коротко, бо багато новаків чекає. Якщо забракне назов квітів, можна брати овочі або ярину. Особа, що кидає мячем, повинна змінитись.

3. /10 хв./ Даліше послухайте, як доглядати квітів у городі чи вазонків у кімнаті. Квіти плекається в вазонках /в кімнаті/ або городі із насіння або з маленьких кушків.



Щоб рослина добре росла, земля мусить бути без камінчиків і вогка. Якщо змішується добриво із звичайною землею, треба придержуватись приписів, що є на мішечку із добривом. Рослину підливається водою, лише треба пам'ятати, що деякі рослини не люблять багато води, як напр. кактус. Кількість води регулює дірка на споді вазонка. Якщо рослина розростається, треба її пересадити до більшого вазонка. Загально всі рослини потребують соняшного місця - тінь нищить їх. Конвалія любить тінь.
ЗАГАДКА: "В день є, а вночі його немає" /сонце/.

4. /5 хв./ ПРОДОВЖЕННЯ ОПОВІДАННЯ: Всю працю Пилипка бачив Добродушок, що перебував у норі під кущем. Добродушка ніхто не бачив, але він завжди був готовий помагати людям. Добродушки перебувають усюди: по полях, городах, лісах і хатах. Вони маленькі ростом, але вигляд їх немов людей. Вони можуть довго жити без

харчів, видержувати велику горяч і зимно а в разі небезпеки переміняться в мертву річ. Добродушки є також дуже мудрі й сильні. Отже Добродушок спостерігав Пилипкову працю в городі.

Одного пополудня Пилипко вернувся зі школи і бавився, а потому почав писати задачу із математики. Все вичислив але останньої задачі не міг скоро виконати. Завдання було: " $1/4 \times 4 = ?$ ". Подумав - піду в город подивитись на квіти, а потім знову числити-му.

Так і зробив. Як вернувся, побачив яблуко розтате на 4 частини.

Здивувався і каже: -Хто ж це міг зробити, мати і батько були ввесь час на дворі? - Приглянувся до яблука уважніше і зрозумів свою задачу, що четвертина яблука помножена через 4 дає чотири четверті або одне ціле яблуко.

5. /10 хв./ ГРА. Пилипко виконав усі задачі, а тепер переконаємось чи ви вмієте числити добре.

Поділи ланку на групи. Кожній групі дай листок паперу, із математичними завданнями, що не мають відповідей або із неправильними відповідями які треба змінити на правильні.

Кожна група розв'язує завдання разом і тихцем. Трудність задачі залежатиме від віку новаків. Після кількох хвилин братчик бере завдання і, перевірявши, оголошує групу, що перемогла. Перемагає група, що розв'язала задачі правильно.

6. /15 хв./ ПІСНЯ. Пилипко скінчив свою задачу і почув знадвору голос зозуді:

1/ Край лісу на полянці
На свіжому дубку
Кує зозуля вранці
Куку! куку! куку!

ПРИСПІВ: Куку! куку!
У лісі я живу
І здалека все чути
Куку! куку! куку!

2/ Внизу біжить струмочок
По жовтому піску
І здалека все чути
Куку! куку! куку!
ПРИСПІВ:...

3/ Червонії сунички
Ясніють на горбку
І чути аж до ночі
Куку! куку! куку!
ПРИСПІВ:...

7. /4 хв./ ПРОДОВЖЕННЯ Оповідання. Однієї ночі почав падати дощ, а потім зірвався вітер. Деревами хитало і шуміли листки. Над грядкою Пилипка звисала велика галузь яблінки, яка, зломившись, ушкодила б усі квіти і знищила би працю Пилипка. Ось... ось зломиться і пропадуть соковиті яблука цілої галузі. Та ні, Добродушок побачив небезпеку і закликав інших Добродушків. Вони прибігли з поміччю, підперли галузь дручком і привязали шнурком до головного стовбура.
Ось так допомогли Добродушки в небезпеці.

8. /15 хв./ ГРА. Так, допомогти другому це добрий учинок. А тепер станьте в крузі. Дивіться... границі нашої гри є: дерево, кущик, стежка і знову кущик. Хто побіжить поза границі одержує чертку /тому, що не придержується правил гри/.

Степан ловить лише новака який бігає одинцем /торкнувшись його/. Кожний новак стежить, куди біжить Степан. Якщо якийсь новак є в небезпеці /буде зловлений/, тоді найближчий новак спішить з допомогою, подаючи йому руку і так створену двійку Степан ловити не може. Двійка /новаків/, що постійно держиться за руки або бігає разом біля себе, одержує чертку. Після одержання 3-ьох черток новак випадає з гри. Провідника гри /того хто ловить/ треба змінювати. Повтори іще раз правила гри: межі гри, спосіб рятування, чертки та виключання із гри.

9. /3 хв./ ПРОДОВЖЕННЯ Оповідання. Діло Добродушка було велике. Яблінка була ціла, раділи квіти і не пропала Пилипкова праця. Ранком Пилипко не міг із дива вийти, хто це міг бути, що зробив йому стільки добра.

-Хтось робить мені добрий учинок, тому і я повинен другим це саме творити.

Від цього дня Пилипко старався робити добрий учинок: допомагати батькам, іншим людям та звірятам.

Минув якийсь час від подій з Добродушком, закінчилась наука в школі і Пилипко поїхав до новацького табору.

10. /5 хв./ ЗАКРИТТЯ СХОДИН, таким самим обрядом як відкриття; сказати про час і місце наступних сходин.

Час тривання сходин 80 хвилин тобто 1 год. 20 хв.

В програму сходин вплетені дві точки із вимог вмілості Доб-

родушка: 1/ Розкаже про Добродушків.

2/ Опікується вазонками чи квітами в городі.

Роби подібно із рештою вимог, щоб новачки пройшли вмілість із зацікавленням.

О П О В І Д А Н Н Я

1. "Мати" /Н. Н./
2. "Вдовина Ляпка" /Переклала з англійського Л. Русова - Ліндфорс/
3. "На Свято Юрія" /Сестричка Ася/
4. "Князенко Гонивітер" /Віра Селянська/
5. "Три Брати" /Н. Н./
6. "Про Князенка, що Вартий Був Князем Стати" /Роляник/
7. "Ціп" /Сестричка Марта Жовнір/
8. "Петрусеві Друзі" /Пл. сен. Е. Гойдиш/
9. "Стрілецька Стежа" /Сірий Орел Денис/
10. "Добрий Учинок Мирона" /Сірий Орел Денис/
11. "Рибалки" /Сірий Орел Денис/
12. "Жайворонок" /З оповідань бабусі переповів ст. пл. Пер/
13. "У Пригоді" /Олена Пчілка/

МАТИ

Сьогодні велике свято. День Матері. Малий Івась хурливо роздумував уже від ранку, що дати мамі в дарунок. Сестрички побігли по квіточки, а він? Ходив по кімнаті й думав. Нараз очі його спинилися на клітці, в якій сидів сумний пташок. Мати Івася виставила пташку з кліткою до сонця й поставила на вікні, думаючи, що пташина розвеселиться. Івась сплеснув у долоні, зрадів і вибіг. Вже мав дарунок для матусі.

Ціла родина зібралася у великій кімнаті. Всіх лиця були веселі. Мати сиділа по середині й радісними очима гляділа на діточок своїх. Діти говорили віршики, сипали квітки і подавали дарунки. Прийшла черга й на Івася. Підійшов до мами, але не сам. В руках держав клітку, що в ній сиділа затривожена сумна пташка.

-Матусю, знаєш, як дуже любимо тебе. Сьогодні хотів би тобі також зложити дарунок, але я ще малий, і грошей не маю. Однак, щоб чимсь звеличати твій великий день, я дарую волю оцій пташці, яку я дістав в дарунку. Ти сама, матусю, випусти цю пташку на волю, може й на неї жде сьогодні її мати. Пустити її, нехай і вона зложить поклін своїй матері!

Мати усміхнена взяла з рук Івася клітку, підійшла до вікна, відкрила дверцята клітки й з неї вилетіла весела пташина на довго очікувану волю.

Діти всі сплеснули в долоні з радости. Найбільше був радий Івась. А мати раділа, що її малий синочок думав і про пташкову маму.

х х х

Переклала з англійського Л. Русова - Ліндфорс

В Д О В И Н А Л Я М П А

Була собі бідна вдова. Жила вона в хатині над самим берегом моря на горбочку. Не було в неї дітей і вона завжди була сама. Була вбога і мусіла важко працювати.

Одного вечора сиділа вона за своєю роботою. Вітер гнав із моря хвилі, що розбивалися об скелю саме біля її вікна. Вдові стало наче соромно, що вона сидить у хаті, тоді коли моряки на морі у таку погоду на своїх човнах, що їх буря може легко розбити об скелисті береги. Вона сказала собі: Хіба ж я не можу допомогти цим людям?

На скелі в цьому місці не було маяка - морської ліхтарні,

що вночі освітлював би це небезпечне місце. Тож вдова зраділа думкою та порішила виставляти світло на своє вікно, щоб попереджувати моряків про небезпеку. Вона обчислила, що коли працюватиме кожного вечора одну годину довше, зможе заробити на нафту щоб освітити нею лампу. От і стала вона виставляти кожного вечора засвічену лампу на своє вікно і так рятувати моряків. Робила вона це цілих п'ять років, що-вечора і ніколи не ждала вона на якусь нагороду.

Та добре діло на світі не пропаде. Моряки, що їм лампа зберегла життя, дізналися про вдову та стали присилати їй гостинці із країн, куди вони плавали: з Японії чай, з Індії хустки, з Франції шовк, із Іспанії виноград. Більшу частину тих дарів вдова віддавала вбогим та хворим і раділа, що має що роздавати.

До самої смерті ставила вдова лампу, повну нафти, на своє вікно. Моряки, що їх вона врятувала, любили її і вона вже не була більше самотня. Бо думка, що їй повелося зробити людям добро, жила з нею та давала їй щастя.

/Готуйсь ч. 5/1954/.

Сестричка Ася

НА С В Я Т О Ю Р І Я

Вже рік минув, - відколи рій "жайворонки" опікується ріднею малого Богдана в Німеччині. І ось сьогодні написав Богдан, що його мати важко хвора та потребує ліків. Малий Богдан просить "жайворонків", щоб допомогти його мамі.

Братчик Микола скінчив читати листа.

-Що ж, хлопці, поможемо Богданковій мамі?

-Поможемо, поможемо!

-А як там у нашій ройовій касі? Багато грошей?

-На ліки замало!

-Треба негайно допомогти; ждати не можна. Зробимо збірку. Попросіть своїх батьків - вони зрозуміють що це дуже важлива справа.

Нараз висунувся перед новаків невеличкий хлопчик та несміливо промовив:

-Я, братчику, маю трохи грошей і дам їх Богдановій мамі. Я заощадив. Я складав, бо думав, що поїду цього року на Свято Юрія. Але я дам - я зараз принесу.

І Юрко, найменший "жайворонок" метнувся не ждучи відповіді, до дому. Його батьки теж не були багаті. Старший брат Юрка, Андрій, їздив минулого року на Свято Юрія. Потім розказував, як там було гарно. І Юрко від початку року зробив собі коробку та складав туди всі свої ощадності. Зараз після Різдва спакував собі наплечник. Святий Миколай приніс йому пластовий ніж та електричну лямпочку. Їдунку подарував йому братчик Микола за те, що він найкраще куховарив на ройовій прогульці.

Юрчик прибіг додому. Тремтячими руками відв'язав шнурок наплечника, вийняв коробку з грішми та знов побіг до пластової домівки.

Серед дороги зібралася нараз юрба людей. На вулиці лежав старенький пан, а біля нього розкинена китиця білих цвітів. Авто в розгоні зачепило його. Юрко згадав, що бачив не раз цього пана, як він щоранку вступав до церкви. Приносив туди свіжі цвіти з городу, бо мав свій город.

Юрко минув юрбу та побіг до домівки, підійшов до братчика та промовив: -"Прошу, зе для Богданової мамі!"

-А на Свято Юрія поїдеш?

-Вже ні: На нас обидвох не стане грошей. Хай Андрій їде. Він уже кнак. Я поїду на другий рік".

Братчик погладив Юрка по голові. А потім, як Юрчик пішов, записав у ройовій книзі його добрий учинок.

Кілька днів після цього Юрко не бачив у церкві старенького пана. На престолі не видно було свіжих квітів. Юрко зрозумів, що пан - огородник хворий від того, що його штовхнуло авто.

Раз заглянув Юрко крізь шпарку у плоті. Побачив там сивого пана, що сидів на лавці з зав'язаною рукою. "А хто ж доглядає його цвітів"- подумав Юрко. Тепер така посуха! А як би я поміг йому?

Скоро скінчив шкільні завдання та пішов до дому огородника. Постукав у хвіртку.

-Хто там? Я сьогодні не продаю квітів- почув голос.

-Я не хочу нічого купувати! Я прийшов допомогти вам!"- відповів відважно.

Огородник пустив Юрка до городу. -"Допомгти? А що ж ти вмієш робити?"

-Все, що треба. Підливати квіти, збирати гусениць із листків, носити цвіти до церкви...

-А що ж ти за це хочеш?

-Нічого. Я український новак і повинен кожного дня робити добрий учинок.

І став Юрко помагати кожного дня старому огородникові. Огородник полюбив Юрка. Юрко розказав йому при праці про своїх батьків, про друзів - новаків. Розказував, куди та коли новаки поїдуть на Свято Юрія. І що він теж хотів би поїхати, та не може...

Що ранку носив Юрко квіти від огородника до церкви. І що ранку молився перед образом св. Юрія, щоб зробив таке чудо, щоб він був на святі з іншими новакими.

Прийшов день відїзду. Перед домівкою багато пластунів. Усі відїжджають на Свято Юрія. Малий Юрко одягнув теж однострій і пішов поглянути, як інші їдуть. Нараз серед натовпу побачив сиву голову старого огородника. Невже ж він теж прийшов подивитися!

Юрко бачив, як огородник щось говорив із комендантом свята. Нараз пролунав голос коменданта:

-Чи є між нами новак Юрко з роя "жайворонки"?

-Це я!- сказав Юрко та підійшов до коменданта.

-Ось дарунок для тебе!

Юрко глянув. Це був автобусовий квиток на їзду на Свято Юрія.

-Дякую, але як же я поїду? Я не маю зі собою наплечника, та й дома нічого не знають про це!

-Не журися! Їдемо попри твою хату, попросиш дозволу батьків та візьмеш наплечник.

Автобус рушив. На хіднику усміхався до щасливого Юрчика старенький огородник та кликав:

-Щасливої дороги, хлопче!

/Готуйсь ч. 2 /5/ Травень 1954/

Віра Селянська

КНЯЗЕНКО ГОНІВІТЕР

Коли в городах почали шипіти голівки маку, чорніти кукурудзяні вуси і надуватися гарбузи, старий князь прикликав до себе своїх трьох синів і сказав:

-Ідіть, сини, у світ і збирайте скарби. Той із вас, що принесе найбільше скарбів за рік, стане моїм наслідником, а другі будуть йому служити.

Він дав кожному по червінцеві і три князенки пішли у світ. Два з них були розумні, а третій, Гонівітер, вганяв тільки за вихрами.

По дорозі три князенки надібали сліпого жебрана що просив у прохожих милостині. Два старші пройшли мимо нього, а третій, Гонівітер, поклав йому свій червінець у долоню.

-Чому ти дав усе своє добро жебракові?- питали брати.

-Щоб бути багатшим за вас!- відповів Гонівітер.

-Як це може бути?- дивувалися брати.

-Ви не чули, як цей жебрак благословив мене та бажав мені всього добра?

Брати почали сміятися з Гонівітра. Вони пішли далі і зайшли в ліс. Перед ними по дереві стрибала жваво білочка що любила гратися з мандрівниками. Вона кинула на кожного з них зернятко із свого дупла. Два старші брати розізлилися і жбурнули /кинули/ зернятками у звірятко, тільки наймолодший Гонівітер підняв своє зернятко і сказав:

-Чому ви сердитесь і не візьмете вдячно того, що вам дала ця білочка?

Тоді брати почали ще дужче сміятися з князенка Гонівітра і прозвали його дурнем. Але вже западала ніч і найстарший порадив середущому, щоб сховати свої червінці у землю, бо в лісі жили розбійники і могли напасти на них. Так вони зробили: два старші закопали в землю свої скарби, а наймолодший закопав те зернятко від білки. Вони полягали під смереками та почали думати, як розбагатити.

На другий день брати розійшлися. Кожний пішов за своїми думками. А за рік вони зустрілися знов у батьківській палаті та стали перед князем.

-Батьку,- сказав перший -я думав купити всі землі довкруги нашого князівства і розширити його так, щоб сонце сходило й заходило тільки в його межах. Але один рік - це мало часу на таке діло. До цього мені приключилася недобра пригода: я закопав твій червінець у лісі та не міг його віднайти.

Другий син виступив і сказав:

-Батьку! Моєю мрією було торгувати самоцвітами та дзвінким золотом із кораблями, що їздять у далекі країни і будувати у твоєму князівстві палати й тереми. Але кожний початок важкий і за рік я не міг ще доробитися. Мій червінець теж пропав у лісі. Може розбійники підглянули, де я його закопав?

-А ти, сину?- звернувся князь до Гонивітра.

-Батьку,- сказав він. -Я не думав купувати землю, бо вона моя так далеко, як топчуть її мої ноги і так широко, як сягне мій зір. Мене не манили тереми, бо нема кращих теремів над зелене шатро смереки вночі над головою, і ніде не знайти мені таких самоцвітів, як ті, що горять різними барвами на зоряному небі. Тому я шукав інших скарбів і знайшов їх у своїх досвідах у мандрівці.

-Які ж твої досвіди?- спитав князь.

-Перший: "Давати справляє більшу радість, як брати".

-Так, давати - це діло князя- притакнув батько.

-Другий: "Годиться приймати навіть найменший дарунок, даний чистим серцем".

-Це правда!- сказав князь. "Ніщо не болить так дуже як відкинена привітність!"

-Третій: "Велике чудо скривається у дуже простих речах".

-Як це?- дивувався батько.

-Я скажу тобі: Обидва мої брати закопали в землю червінці та ніякої користі ніколи не прийшло з цього нікому. Я ж закопав тільки зернятко що мені дарувала білка, і нині росте на тому місці молоде деревце.

Тоді надворі залунав гомін голосів молодих і старих: "Хай живе князенко Гонивітер!"

Це були люди, що їм він помагав у праці на ріллі, що з ними ділився своїм хлібом та що їх діти бігали за ним і слухали його оповідань.

-Ти будеш моїм наслідником!- сказав старий князь і велів своїм старшим синам услужувати Гонивітрові. Молодий князь покинув гонити за вітрами та став думати про владу своєї держави.

Т Р И Б Р А Т И

В малому рибальському селі жив бідний рибалка. Мав він трьох синів. А сини такої різної вдачі, що ніхто не сказав би, що вони рідні брати.

Найстаршого звали "Неможу". Він був дуже лінивий, а до того ще великий боягуз. Боявся перескочити потік, щоб у нього не впасти. Боявся вилізти на дерево. На питання, чому він не працює, відповідав, що працювати не може. А насправді він ані разу не пробував стати до праці. Такий він був і в школі і при забаві. Коли його в школі про щось питали, завжди відповідав: "не знаю", а коли мусів учитися він казав: "не можу".

Другого сина рибалки звали "Нехочу". Він не був лінивий, але мав погану вдачу. Був упертий. Як лише прилине йому думка - а це було дуже часто - не послухає і не зробить хочби що говорили йому, не було на світі сили яка могла б змусити його до послуху чи до виконання чогось. Як Нехочу впирався, його товариші не могли ніяк вплинути на нього, щоб він бавився з ними. Коли його все більше просили, або коли обіцяли йому якусь іграшку, він завжди опирався і не хотів згодитися. Як мав писати завдання або вчитися, лишав усе і йшов бавитися, хоч добре знав, що буде за це покараний. Діти не любили з ним гратися, бо завжди мав чудні і не зовсім присмні та несподівані вигадки. Завжди хотів, щоб усі інші йому підпорядковувалися. В школі був недбайливий. Не мав успіхів в науці. Також ніколи не вчився того, що його вчили або радили вчитися. Не було здається ні одної людини, яка б його любила. Своєю впертістю та бажанням панувати був він ще гірше противний.

Наймолодший із трьох братів звався Спробую. Ще як маленький хлопчик мав дуже чутливе, добре серце. Завжди робив те, що йому батьки чи вчителі радили зробити. Питали його, чи певний він, що може зробити ту чи іншу річ, він завжди з усмішкою відповідав: "Не знаю, чи зроби, але спробую".

Декілька разів на початку його проби кінчалися неуспіхом, але він все далі працював і врешті обов'язково доводив діло до кінця. Одного разу хотів він перескочити через потік, що був дуже широкий. Перший раз скочив але впав у воду. Проте він не заплакав ні не нарікав. Висушив одяг на сонці і постановив що перескочить тоді як підросте. Але цього доведеться йому чекати, тому спробую перескочити на вужчому місці. Найшовши вужче місце, перескочив і з цього часу уже ніколи не падав у воду. Коли прийшов перший раз до школи, вчитель спитав його:

-Хлопчику, чи вмієш читати?-

-Ні, пане вчителю,- відповів Спробую, -а проте хочу поспробувати навчитися.

-Так, це гарна річ- похвалив його вчитель -все залежить від того, щоб мати добру волю.

За короткий час Спробу був найкращим учнем у класі. Старший його брат Немогу не міг із ним рівнятись, а вже Нехочу то й краще не згадувати.

І ось три брати росли - росли і вирости з них три дозрілі чоловіки.

Немогу і Нехочу не мали ні хати ні городу, зате Спробу був багатим хазяїном.

Роляник

ПРО КНЯЗЕНКА, ШО ВАРТИЙ БУВ КНЯЗЕМ СТАТИ

Стояла гора висока, а на тій горі - замок княжий. Проживав у ньому князь - старий, сивоволосий, білобородий, а з ним три юнаки, князенки. Одного ранку вийшли вони на замковий двір і сумно, дуже сумно дивилися на міста і села, розкинені широко в далині.

-Сини мої милі!- сказав князь. -Велике нещастя впало на нашу країну: страшна недуга - зараза, мов змії стоголовий, тисячами вбиває людей. Довго шукали наші книжники поради у старих книгах і нарешті вичитали: коли княжий син добуде на скляній горі цілющої води хоч одну чашу й покропить нею всі чотири кінці своєї країни, зараза зникне. Ідьте ж, сини мої, на схід сонця і шукайте скляної гори з цілющою водою!

Поклонилися князенки батькові до ніг.

-Твоя воля!- сказав найстарший.

-Твоя воля і мій обов'язок!- промовив середущий.

-Твоя воля і моя щира охота!- відізався найменший.

Осідлали коней і поїхали, а князь ще довго стояв перед теремом у важкій задумі.

За день вернувся найстарший князенко. Став перед батьком і каже:

-Даремне діло, милостивий отче! Гнався я степами - полями, перескакував кручі і провалля, але, коли колючий терновий гай заступив мені дорогу, я завернув додому. Бо й що ж сталося б з мс-

сю дорогою, золотом гаптованою одежею, в цих колючках?

Спалахнув гнівом князь - батько:

-Не було в тебе витривалости, сину! Пожалів ти пишний одяг, а не пожалів народу свого!...

І розпорядив, що найстарший його син від нині не князенком буде, а чабаном, що овець пасе. І пішов найстарший син отару пасати...

На третій день вернувся середущий князенко, став перед батьком і каже:

-Нічого я не вдіяв, отче шановний! Минув я степи, гори і провалля, продерся крізь колючий терновий гай. За гасм я побачив замок на скляній горі. Його сторожили якісь страхітливі потвори - не то люди, не то птахи. Вони сказали мені: "Ніхто не дасть тобі задармо цілющої води! Дай нам своє праве око, і ми пустимо тебе до джерела". Я злякався каліцтва, сліпоти і вернувся додому.

-Негідний ти мій син!- промовив з жалем князь. -Ти побоївся втратити одно око, коли твій нарід втрачає життя.

І наказав, що середущий його син не князенком буде, а хліборобом, що плугом ниву оре. І пішов середущий княжий син поле орати...

На четвертий день задудніли копита на дубовому помості - то найменший князенко приїхав. Упав навколішки перед батьком і каже:

-Великі - превеликі перешкоди стрічав я на своїй дорозі, дорогий мій отче! Але я сказав собі: краще смерть, ніж із соромом і з порожніми руками додому вертатися! Гнався я степами - лісами, гаями терновими, переплив озеро холодне і річку кипучу, а коли постукав у перші ворота скляного замку, відповіли страхітливі сторожі - примари: "Дай нам свої очі, і ми пустимо тебе до джерела!" Я дав їм очі і пішов навромацки далі. Але при другій брамі сторожі - примари знов сказали: "Дай нам свою силу, то ми пустимо тебе!" Я дав їм і свою силу. А при третій брамі примари зажадали: "Дай нам своє щастя, коли хочеш дійти до джерела!" Я дав їм усе, що мав: свою радість і красу, думи та мрії юнацькі. Тоді я почув журчання води в цілющому джерелі. Я припав до нього спраглими сухими устами - і враз сталося чудо: до мене вернулася моя сила, радість, і я знов міг бачити власними очима. Я набрав води в чашу чудової скляної лілії і вже без пригод вернувся додому.

Зрадів князь невимовно, почувши ці слова. Наймолодшого сина до грудей пригорнув і поцілував у чоло. Наказав скликати нарід і йому сповістив:

-Оце мій син князем по мені стане! Є в нього все, чого треба чесному лицареві: витривалість, завзяття і самовідданість. Ні сили, ні щастя, ні життя не пожаліє він для народу свого.

І поїхав старий князь із наслідником своїм по країні. Повезли вони чашу води цілющої з джерела на скляній горі. Куди вони ступали, шезала пошесть, хворі одужували, а наряд весело гомонів вулицями.

/Готуйсь ч. 5 /45/ травень 1958/

Сестричка Марта Жовнір

Ц І П

Крізь глибоку лісову тишу було чути плач. Нісся він цілим лісом, гойдався на гілках дерев, спливав по листках та врешті губився у кришталевій воді річки, що голубою стужкою плила попри ліс. Таке жалібне було це ридання, що кожний мешканець лісу переривав свою працю та, покиваючи голову, казав: -От біда! Ах одного дня урвався цей жалісний плач - скигління.

А щоб знали ви причину цих гірких сліз, розкажу вам цікаву історію, що її саме переказав мені ведмідь Бурій. Про цю справу знали всі в лісі, але Бурій, що був найстарший та найрозумніший, знав її найкраще. Він розсівся вигідно та, закуривши люльку, розказав таке:

-На третій гілці кріслатої, розкішно пахучої сосни зліпила собі гніздечко пані Цвір. Сама вона була дрібна, сіренька пташка і мала такий прегарний голос, що цілий ліс затихав і слухав, коли вона співала. Та що за добра душа вона була; всім ставала у пригоді, усіх веселила, а найбільше радувалася, коли одної днини, ранньою весною знесла вона два яєчка. Здається - в лісі не було тоді пташини, гордішої за неї. Треба було лиш поглянути, як клопоталася вона яєчками, як гріла їх своїм дрібним тілом, доглядала день і ніч та завжди наслухувала, чи не готові її діточки вийти на світ. І ось одного ранку мрії пані Цвір здійснилися. В яєчках почула вона рух і вдаривши дзьобом об лушпинку, розбила їх. З лушпинки показалися дві малі, мокрі голівки. Так прийшли на світ Ріп і Ціп Цвір. Вже від перших днів була між ними різниця. Ріп був на багато сильніший за дрібного і несміливого Ціпа. І саме ця різниця заважила у найважливішій події пташиного життя.

Ця подія - це перший лет молодого птаха із його гнізда. Пані Цвір пильно кожного дня брала своїх синів на берег гнізда та вчила їх цій штуці, що її Бог дозволив зміти тільки пташині.

І ось настав день, коли вона вирішила, що діти її готові вилетіти з гнізда. Звичайно перший пустився Ціп. Він розпростер свої крила та скочив з гнізда. Швидко спускався вниз і всі вже боялися, що він упаде, та він почав сильно махати крилами і надиво всім піднявся вгору. Звірі аж ахнули з полегшею, а далі стали плескати в долоні, а пані Цвір аж заплакала з радості.

Ну і прийшла черга на Ціпа. Станув він на краю гнізда, розпростер крила, а коли глянув вниз, то в голові йому закрутилося, а серденько завмерло. Та колись пуститися треба, і він, замкнувши міцно очі, скочив та... як камінь упав на землю. Добре, що хоч на м'який мох, а то був би усі кості поламав. Насилу затягнули його знов у гніздо.

-Ось так, синку!- показувала пані Цвір, розмахуючи крилами.

-Ага, я вже бачу!- відповів Ціп, пробуючи й собі, але коли пустився вдруге, знов найшовся на землі.

-Так отже це дуже немила історія, і бідне пташа ще й досі не вмів літати- закінчив старий Бурій.

І якраз ридання, що неслося лісом, виривалося із малих грудей Ціпа, що не вмів літати. Бідний Ціп і їсти не хотів і нічого не говорив лиш сидів день за днем та плакав.

Проминуло декілька тижнів. Сонце гріло весь час, мов навіжене, розпекло землю, повисушувало всі потоки, спалило траву. Кожного дня мешканці лісу дивилися в небо, шукаючи хоч однієї хмаринки, але дарма. Так жарило сонце, аж поки зайнялась суха трава та повстав великий вогонь. Він кидався на все, мов розлючений тигр, огортав своїми червоними, пекучими язиками кущі та що раз швидше наближався до лісу. Звірі, сполошені, тікали чимдуж до річки, бо це було єдине місце їх рятунку. В лісі залишився тільки Ціп. Якби була пані Цвір, він напевно якось утік би, та саме цього ранку вона полетіла у сусіднє село на черешні. Тришало сухе галуззя, дим душив горло і нещасному Ціпові здавалося, що надходить кінець світу. Коли нараз почув тихий плач. Глянув вниз і побачив маленьку серну. Видно, в переполосі відлучилася вона від своєї матері і тепер залишилася серед вогню на певну загибель. Безрадно дивився Ціп на мале звіря і нараз зродилося в нього переконання, що тільки він один зможе його врятувати. Але як, коли Ціп не вмів літати?! Та довго не міг він надумуватися бо вогонь підходив щораз ближче, отже Ціп, розпростерши крила, пустився летіти, із думкою:

-Якщо згинемо разом у пащеці вогню, то нічого й робити, але мушу хоч пробувати врятувати це звірятко!

Спершу летів на землю, як куля, але безперервні жалібні оклики сернятка не дозволили йому на цей раз залишитися невдахою і він, сильно розмахуючи крилами, вдержався у повітрі. Ціп летів! Сам не міг зрозуміти цього чуда, але багато не розмірковуючи, під-

летів просто до серни:

-Не плач мале! Ходи скоро за мною, дивися, куди я летчу, а я заведу тебе до мами.

Почалася важка дорога крізь густий ліс, куди вогонь ще не дійшов. Ціп злітав високо, шукаючи щонайлегшого переходу, а серна йшла за ним. Вона щораз знесилювалася, а тоді Ціп сідав на її плечі та приговорював, що вже недалеко. І справді, після подорожі, що тривала, як здавалося малим подорожнім, тисячі годин, вийшли вони над річку. Що за радість була, коли мати - серна побачила свою дитину живу та здорову! А Ціп полетів, не перестаючи, прямо в село, щоб похвалитися пані Цвір, як він уміє літати. Знайшов її на дереві, де вона разом із Ріпом сиділа, не знаючи нічого про вогонь у лісі. Зраділа вона дуже його летом і вони всі тряс, весело співаючи, скакали з гілки на гілку, заїдаючи смачні черешні. Тоді саме Ціп перестав скиглити - ридати, огонь погас, а в лісі запанували радість і щастя серед птичиного і звіринного царства.

/Готуйсь ч. 8 /48/ жовтень 1958/

Е. Гойдиш

П Е Т Р У С Е В І Д Р У З І

Петрусь збирався кормити пташок. Біля дверей ждав на нього його вірний пес Сірий. Він нетерпеливо крутився, махав хвостом, дряпав лапою двері, якби наглив Петруся до дороги.

-Вже йдемо, Сірий! - озвався Петрусь.

Біля Петрусевих ніг отерся гладкий, чорний котик - з зеленими очима. Чорна Лапка - так називали котика - не любив, як Петрусь щоденно виходив із Сірим, а його залишав самого в хаті. Коли Петрусь вертався зі своєї мандрівки, заставав котика загниваного біля вікна. Він удавав ніби спить, а кутиками зелених очей поглядав, чи Петрусь не підходить до нього, чи не погладить його по спині й чи не наляв молочка до мишинки. А тоді гнів скоро минав.

Петрусь схилився до котика й шепнув йому до вуха:

-Негарно гніватися! вчора на сходинах говорив братчик, що правдиві друзі, хоч і посперечаються та ніколи не гніваються. А ми є добрими друзями чи ж не так? Подай мені свою лапку й жди на нас. ми скоро вернемося.

Петрусь вийшов з харчевою торбиною на подвіря. Перші з даху злетіли голуби, а за ними хмарою горобці, а потім поважні ворони та кавки. Петрусь оглянувся, де поділася улюблена сорока Варка. Вона вигривалася до сонця і не помітила, як Петрусь прийшов кормити своїх крилатих друзів. Сорока з криком кинулася поміж дрібних пташок і розпихаючи їх своїми білими як сніг боками станула біля Петрусевих ніг і голосно закричала "Вар-р-р-ка!"

-Знаю, знаю, що ти Варка, та ще й спізналася на обід- сказав Петрусь і сягнув рукою до торбини.

По снігу покотилися дрібні округинки хліба і золоті зерна пшениці. Весело забралася до обіду вся крилата родина. Сірий голуб підлетів і сів Петрусеві на рамя. Він воркотів; наче скаржився Петрусеві на довгу зиму.

-Недовго вже тої зими, друже. Скоро прийде весна, засвітить сонечко й буде нам добре,- ніжно говорив Петрусь голубові і гласнав його по сірих лискучих крилах.

А Сірий нетерпеливився. Йому надокучило ждати. Він любив бігти лісовою дорогою і ловити кинену Петрусем гілку. Сірий зручно підносив її, вимахуючи хвостом і урадований вертався до Петруся.

х х х

Петрусь ішов лісом і тягнув за собою санки, навантажені сіном і капустяними листками. В лісі тихо - тихесенько. Непорушно стояли старі смереки, угинаючись під тягарем м'якого снігу.

Петрусеві пригадалося, як братчик одного разу говорив, що новак повинен бути приятелем рослин і тварин. Тоді запитав братчика Петрусь: "Як то зробити, щоб ним стати?" А братчик сказав: "Щоб стати приятелем природи, мусиш полюбити її. Полюбиш? Як пізнаєш життя рослин і тварин, ніколи не робитимеш їм кривди, а в потребі допомагатимеш. А передусім ти мусиш бути сам добрий. Коли говоритимеш правду, коли робитимеш кожного дня добрий учинок, стежитимеш за рослинами і тваринами, тоді пізнаєш багато тайн природи, що недоступні для кожної людини."

І тоді постановив Петрусь поводитися так, як казав братчик. Ще того вечора, вертаючись з домівки, знайшов бездомного малого котика. Який же він був бідний! Батьки погодилися залишити його дома. То ж Петрусь викупав його, накормив. Сьогодні ніхто навіть і не пізнав би його. Тепер він гарний, з лискучою, гладкою шерстю. Петрусь назвав його Чорна Лапка. З того часу котик став його вірним другом.

А Сірий сам за ним прийшов аж до Петрусевої хати, як він вертався зі школи. Це була мала, худа, вовчої породи собачка. Він був голодний, несміливий, недовірливий.

І тепер Петрусь і Сірий - невідступні друзі, а як вони любляться, розуміються оба!...

Петрусь і Сірий зближались до лісової поляни, де кожного разу Петрусь складав сіно й листки для лісових звірів. Саме тоді вийшла на лісову поляну ціла родина сарен. Рогатий сарнюк підніс свою голову й бронзовими бистрими очима дивився перед себе. За ним стояла в гарному бронзовому хутрі мама - сарна з двома дітьми.

Петрусь обняв Сірого за ший і сказав тихо до нього:

-На лякай їх, вони наші лісові друзі.

Уже сіріло, як Петрусь з порожніми санками вертався додому. Попереду біг розбавлений Сірий. Нараз Сірий зупинився і почав голосно гавкати.

-Не гавкай так голосно - Петрусь звернув йому увагу, - побудити усіх в лісі.

Петрусь зближився до місця, біля якого неспокійно крутився Сірий. Під зваленою вчорашньою бурею деревом лежало мале сернятко. Петрусь не думав довго. Побіг додому просити батьків допомоги.

Вечером принесли мале сернятко додому й положили в глибокий кошик, вистелений м'яким сіном. Петрусь нахилився над ним. Воно відкрило очі. Врадуваний побіг до Сірого і Чорної Лапки, і щасливий закликав:

-Буде жити!- і тоді витягнув новацький записник і круглими буквами відкрив у записнику сторінку для ще одного нового друга.

х х х

Прийшла весна. Пригріло сонце, зазеленіли трави. Кожного дня по науці Петрусь помагав батькові обрізувати сухі гілки з дерев. Білобока Варка сиділа на великій груші й цікаво поглядала в дзеркало, що його Петрусь почепив для неї. Перехиливши голову на одну сторону вона крикнула щось своїм захриплим голосом, опісля надслухувала немов би любивалася своїми звуками. А як вона намагалася зловити своє око в дзеркалі?! Петрусь закликав до неї:

-До роботи, Варко, гусениці зовсім знищать нам дерева, а ти дивишся в дзеркало!

Бистре Вушко - так назвав Петрусь знайдене сернятко - стало тепер його невідступним другом, як і Сірий та Чорна Лапка. Ходило по саду, травичку скувало. Часом, як тільки ліс зашумів, приставало, підносило бронзову голівку і надслухувало, немов би пригадувало собі своє раннє дитинство. Петрусь дуже полюбив Бистре Вушко, але й пам'ятав добре слова братчика: "Ти поміг йому, так

повинен зробити кожний новак, та пусти його на волю там, де воно жило!" Петрусь знав, що мусить прийти той день, коли він відведе Бистре Вушко назад до лісу.

x x x

Було якраз по дощі. Петрусь радісний вертався зі школи додому. Перед ним на розмоклій вулиці товпилися хлопці. Петрусь зблизився до них і через плече одного з них поглянув до середини. На розмоклій землі лежала мала ластівочка й переляканими очками поглядала на крикливу юрбу. Один із хлопців підніс камінь і хотів кинути на ластівку. Петрусь вмить ухопив його за руку й закликав:

-Не роби цього, не сором тобі пташки вбивати? дай мені її.

-Навіщо ж вона тобі?- здивовано запитав хлопець.

-Дай мені, а я тобі дам мого ножа.

Степан глянув на гарний ніжик і сказав:

-Бери!

Петрусь розглянувся довкола чи не видно гніздечка до котрого належала б ластівочка. Але гніздечка не було. Він швидко побіг додому, несучи в шапці маленьку пташку. В хаті зробив для неї гніздечко, вистелив ватю і заховав її в клітці, далеко від Сірого і Чорної Лапки. Перед вечором пташка запищала тоненьким голосочком і відкрила широко дзьоб. Петрусь зрадив. Він наловив комашок і накормив голодну ластівочку. Під дахом Петрусевої хати було ластів'яче гніздо. Взимку там жили горобці а тепер ластівки. Вони направили гніздечко, обліпили його болотом, вистелили його пір'ячком, щоб м'яко й тепло було діточкам. Батько й мати не могли настарчити поживи для чотирьох ластівчаток. Вони засно відкривали широко свої дзьоби і глосно домагалися їсти. Одного дня випала з гнізда мала ластівочка. Що то за крик зчинився! І мати - ластівка злітала на землю і батько безпорадно махав крильцями. Ластівочки не вдалося врятувати. Петрусь підняв її та поклав у горіді під старою липою. Тепер задумав він до того гніздечка вложити знайдену ластівочку. Під вечір, як батько й мати - ластівки полетіли на лови комашок на вечерю, Петрусь обережно виліз по драбині й положив у гніздечко свою знайдену Білу Шийку. Він почепив Білій Шийці на ліву ніжку червону стяжечку, щоб міг її пізнати, як вона вернеться на другий рік на весні.

Петрусь скоренько зліз з драбини й заховався за дерево. Прилетіли батько й мати і не запримітили маленької гості. Вона так само як і другі, широко відчинила дзьоб і так само глосно домагалася їжі. І так маленька Біла Шийка знайшла собі нових батьків.

x x x

Зближалася осінь... Небо затягнулося сірими хмарами, повівав холодний вітер. Ластівки збиралися до відлету в далекую дорогу. Крізь відчинене вікно Петрусь почув голосне щебетання пташок. Він виглянув через вікно. На кущі калини сиділа ластівочка й вдивляючись до відчиненого вікна, голосно щебетала. Петрусь підійшов ближче. На лівій ніжці була червона стяжечка. Біла Шийка прощалася з Петрусем, дякувала йому. Вона ще раз голосно защебетала, піднялася на своїх лискучих гострих крилах і замішалася у ластів'ячій громаді.

-Вертайся, вертайся з весною- кликнув Петрусь у слід відлітаючій Білій Шийці.

х х х

Прийшов час розпрощатися з Білим Вушком.

-Воно не може жити одинцем- казав братчик, -воно мусить найти вою родину й з ними жити на волі.

Бистре Вушко не було в лісі, від того часу, коли його знайшов Петрусь. Сьогодні він вперше забрав його до лісу. Бистре Вушко зразу нерадо ступало по високій траві, завжди приставало, ніздрями ловило запах, бистрими вушками надслухувало. Петрусь здалека побачив сарни на поляні. Вони сходили витоптаню стежкою до потока. Петрусь обняв Бистре Вушко за шийку і ніжно шептав йому до вуха:

-Іди до них, там ліси, простори, свобода. А як тобі буде зле, вертайся до мене.

Бистре Вушко допитливо дивилося Петрусеві в очі й шорстким язиком лизало йому руки.

-Іди!- повторив Петрусь.

Над головами затріпотів крилами дикий голуб. Бистре Вушко глянуло в долину, де паслися сарни. Воно ще раз глянуло на Петрусю, і не обертаючись більше, довгими скоками помчало до своїх.

Петрусь дивився ще хвилину й бачив, як Бистре Вушко долучилося до громади сарен. Вони зблизилися до нього, немов оглядали його, а потому зникли в лісовій гущі. В лісі робилося сіро. На небі запалювалися зорі. Петрусь щасливий вертався додому.

Сірий Орел Денис

СТРІЛЕЦЬКА СТЕЖА

Була війна. Здалека гули гармати, земля була порита гарматними стрільнями. Стежа Українських Січових Стрільців ішла доріжкою. Завданням її було прослідити, де і скільки є ворожого війська. Треба було вважати, бо із кожної сторони міг упасти ворожий постріл. Стрільці були на ворожій території.

Аж нагло впав наказ: -Додолу!- і всі попадали розпорохившись поміж кущами, що були по обох боках доріжки. Оце саме ворожі воюки показали із недалекого ліска. Як пройшла небезпека, всі почали вертатись до доріжки.

Аж нагло дався чути голос: -Я в небезпеці, я стою на міні!- Це стрілець Тарас стояв одною ногою на міні, але скоро зорієнтувався, як почув звук стискаючої пружини. Не взяв ноги, бо міна вибухнула б і вбила б його і інших, але негайно почав думати, як би врятуватись від небезпеки. Всі знали, що не можна гаяти часу і треба було скоро рішатись.

Стрілець Семен скоро поздіймав плащі із стрільців та із себе і обережно підійшовши до Тараса почав обвивати плащами ноги, кадовб та голову і вкінці наказав ждати. Сам, прослідивши місце вільне від мін, відійшов на бік і перехрестився. Решта стрільців лягла на землю і всі спостерігали, що станеться.

Семен, розігнавшись, біг прямо на Тараса, що стояв на міні. Сильний удар відкинув обвиненого в плащі Тараса далеко від міні, а Семен упав недалеко нього. Міна вибухла. Тарас мав багато відломків у плащах, а Семен мав поранену руку і рамя.

Вибух міни сполошив двох великих зайців, що бігли в напрямі ворогів. Побачивши їх, ворожі воюки рішили не просліджувати причини вибуху, бо були певні, що це засць наскочив на міну.

Санітар дав першу допомогу Семенові; стягнувши сорочку обв'язав бандажем рамя та руку і коли все стихло, відіслав раненого Семена із помічником назад до табору.

Решта стрільців остались докінчити почате діло. Присутність мін, голоси ворожої команди, та їх несерйозність оцінки причини вибуху, дали змогу стрільцям обміркувати і обчислити скільки приблизно ворогів та побачити їхнє військове наставлення.

Після повороту стрільці здали про все звіт комендантові.

Сірий Орел Денис

Д О Б Р И Й У Ч И Н О К М И Р О Н А

Зима кінчалась. Час-до-часу падав дощ. Мирон ходив до школи. Він учився дуже добре і мав багато товаришів. В класі був Степанко що не дуже добре вчився і навіть не було видно його на забаві під час перерви. Мирон рішив допомогти Степанкові в науці, але, щоб не зробити йому неприємности, спитав:

-Чи хочеш бавитись зі мною?

-Так, я дуже люблю бавитись- відповів Степанко.

-Тоді я прийду до тебе після навчання,- сказав Мирон.

Так і сталося. Дома закінчив своє завдання і спитавши батьків, чи дозволять, пішов до Степанка. У нього були забавки і час минав скоро. Перед відходом спитав Степанка, чи закінчив він завдання, а як довідався що ні, поміг йому.

Від тоді кожного дня вони вдвох грались і виконували домашнє завдання.

Але одного дня Степанка не було в школі. Учитель сказав, що він зломив ногу, і мусить бути дома. Мирон рішив ще більше допомогти Степанкові. Після науки відвідав його. Він лежав у ліжку і мав ногу обложеноу гіпсом. Після короткої розмови приступили до науки.

Минуло кілька тижнів. Степанко виконував завдання дома, а Мирон помагав йому.

Одного дня прийшов доктор і зняв з ноги гіпс. Після двох днів Степанко пішов до школи, але все знав, що навчав учитель під час його відсутности в школі. Мирон постійно помагав йому в науці.

Одного дня учитель сказав: -Ти змінився, ти став дуже добрим і пильним.

Слова учителя додали йому ще більше охоти до науки.

Минали тижні, кінчався шкільний рік. Вкінці прийшов день роздачі свідоцтв. Степанкові оцінки належали до найкращих.

Сірий Орел Денис

Р И Б А Л К И

Був погідний день. Батьки Пилипка і Павлика поїхали до міста на закупи, а два брати осталися дома, щоб поїхати на озеро ловити рибу.

-В такий день лише ловити рибу,- сказав Пилипко.

-Авже ж що так- відповів Павлик.

За кілька хвилин весело пливли на середину озера, а Пилипко веслужчи додав: "От буде гарна риболовля".

Довго пливли, щоб дійти до середини, аж вкінці спинились і, закинувши вудки, очікували риби. І не зчулися брати, як небо почали вкривати чорні хмари, а громи в додатку доказували, що це не жарти.

Треба було негайно вертатися додому. А тут в додатку і дощевиків із собою не взяли.

Пилип почав веслувати. Поворот був важчий, бо вітер дув у протилежну сторону, наче хотів спинити хлопців. Скоро почав падати дощ і щораз то густіший.

Пилип завзято веслував щоб чимскорше доплисти до берега, як також розгрівав змерзле і мокре від дощу тіло, щоб не простудитись.

-Чому ж ти, Павлику, сидиш наче курка і мокнеш на дощі, рухайся, щоб не простудитись, або бери весла- казав Пилипко.

Але Павлик був менший і хотів щоб його старший брат веслував, бо думав що скоріше припливуть до берега. Але всетаки почав рухати руками, ногами і кадовбом щоб огрітись.

Минув довгий час, поки брати допливли до берега. Вискочивши із човна, привязали щоб хвилі не забрали його і побігли скоренько до хати, залишаючи на долівці стежку мокру із води. Негайно скинули мокру одягу, скупалися в гарячій воді і лягли до ліжка.

Та все це Павликові не допомогло. Він почав трястись. Пилипко приніс термометер, вложив його під язика і після трьох хвилин вийшовши, побачив температуру 100 ступенів фаренгейта /38 ступенів Цельзія/, значить гарячка, треба було кликати доктора.

Аж тут на щастя прийшли батьки і лише підтвердили, що треба кликати доктора, бо Павлик простудився. За кільканадцять хвилин після телефону прибув лікар. Павлик мусів прийняти інекцію а доктор сказав, щоб він остався чотири дні в ліжку. Минули чотири дні, температура зникла, а на пятий день Павлик міг уже вставати. Від цього часу знав уже, що робити, як перемокне.

З оповідань бабусі переповів ст. пл. Пер

Ж А Й В О Р О Н О К

/ЛЕГЕНДА/

Це було давним - давно, ще тоді, коли землю покривали густі ліси, великі озера та річки. Трава росла тоді вища за людину на коні. Безліч звірят було по лісах і степах, а в повітрі літали великі птахи - хижакі. Але не співучі. Співучих птиць тоді ще не було. Людина вже мала присвосного вола, знала дерев'яний плуг, вміла орати землю і сіяти зерно на хліб.

Була весна. Раннім ранком, заки ще сонце показалося над обрієм, вийшов плугатар у поле орати. Кругом, куди не глянь, тільки степ та степ. Гнітюча мовчанка налягла на нього, і навіть вітер нічим не ворухив. Повільно й тяжко ступав плугатар за плугом. Уже сонце геть підбилося вгору, а там стало котитись до заходу, а він усе ще орав та орав. Рясний піт виступив на його обличчі, коли спинився на хвилинку відпочити, і здавалося, що він так і застиг у німому мовчанні.

В той час здалека стала наближатись якась постать. Зразу тільки маленька цяточка показалась на обрії, а дедалі росла, росла, і врешті перед плугатарем зупинився, увесь покритий пилом, якийсь незнаний мандрівник.

-Щастя Боже!- почулось у тиші. Привітання, що його скрізь знають на нашій батьківщині.

Та не відповів йому плугатар. У думках своїх не чув.

-Чому мовчиш? Чому схилив ти додолу свою голову, а на втійому обличчі не видно усмішки?- лагідно й тихо запитав мандрівник.

Аж тоді плугатар стрепенувся. Поглянув на мандрівника і усвідомивши собі його питання, став говорити. Його мова була наріканням на самотність у полі, на важку, глибоку тишу.

Мовчки вислухав мандрівник мову плугатара, а коли цей скінчив, так само мовчки схилився до землі, підняв грудку чорнозему і підкинув угору.

І глянь! З грудки землі стрілою пурхнула під синє небо маленька сіра пташка, заливаючись щebetом - співом. Здавалося, що сонце ясніше засяло над степом, що під подихом вітру, на привіт радісній, співучій пташці, заговорили - зашептали буйні степові трави.

Обличчя плугатара розпогодилося. Усмішка, широка усмішка радості появилася на ньому. І він, неначе б спало з його плечей шось важке, що давже його немилосердно додолу випрямився. Він

уже не був сам. Тиша зникла. Поле заговорило співом двоїної пташки.

І глянув плугатар у сторону двоїного мандрівника, щоб подякувати йому за отаке диво, та мандрівника вже не було. Не було його й на обрії кругом, так далеко, як зір сягає, хоч перед хвилиною стояв ще тут, біля плугатара. Зник.

Чи знаєте, хто був цей мандрівник і як звалася та пташка? Тим мандрівником був сам Господь Бог, а тою пташкою, першою співучою пташкою - був жайворонок.

/Новак ч. 2/1950/.

Олена Пчілка

У П Р И Г О Д І

/КАЗКА ЗА НАРОДНІМ МОТИВОМ/

Пішов раз лев на лови і зустрів мишку. Хотів її зїсти, вже й лапою надушив. А мишка й каже йому:

-Ой, леве, могутній володарю! Не їж мене, змилуйся наді мною, бідною маленькою мишкою. Я тобі за те в пригоді стану.

Засміявся лев: -Ти мені в пригоді станеш? Якась нещасна вишка - мені, цареві над звірятами, в пригоді можеш стати? В якій же це пригоді?

-А хто може тебе знати! - каже мишка, -тільки благаю тебе, зглянься наді мною!...

Зглянувся лев, пустив мишку. Подякувала вона й побігла швиденько до своєї нори.

Коли це, за якийсь час, попався лев у тенети. Бється сердешний, борсається в тенетах, нічого не зробить, ще гірше заплутався в сітку. Аж де не взялася мишка, - одну петельку перегризла, другу... Як заходилась, то таку дірку в тенетах зробила, що й лев виліз.

Тоді й мишка сказала левові: "А що, бачиш, і я, маленька мишка, тобі в пригоді стала.

-Бачу, - каже лев, -віддячила ти мені і навчила мене, спасибі тобі.

Г Р И

1. Гри зі "Збірника Гор"
2. Сильні ноги
3. Поміч
4. Лікар
5. Так - ні
6. На сліпо
7. Змаг писарів
8. Горить!
9. Нічний вістун

Г Р И І З " З Б І Р Н И К А Г О Р "

Чергові гри із "Збірника Гор" /Бібліотечка В. О. Р. ч. 4/
з деякими незначними змінами, або й без них, надаються до "Добродушка":

1. "Вага" - /в "Добродушку" можна назвати її "Сильні Руки"/ -			
		- гра ч. 11, на стор. 9.	
2. "Деркач" /в "Добродушку" можна назвати її "Звідуни Доганаяються"/ -			
		- гра ч. 21, на стор. 11.	
3. "Довкруги Дерева" -	" 23	" 12	
4. "Дрібушка" -	" 24	" 12	
5. "Жмурки" -	" 25	" 12	
6. "Залізниця" -	" 26	" 12	
7. "Замкнене Коло" -	" 27	" 12	
8. "Змаг з Перешкодами" -	" 34	" 13	
9. "Каміння" -	" 36	" 14	
10. "Карузеля" -	" 37	" 14	
11. "Квітки й Вітер" -	" 39	" 14	
12. "Кроки" -	" 45	" 16	
13. "Линва" -	" 46	" 16	
14. "Міст" -	" 52	" 17	
15. "Поштар" -	" 61	" 19	
16. "Сардинки" -	" 63	" 20	
17. "Сміливо Вперед" -	" 64	" 20	
18. "Опорожни Відро" -	" 66	" 20	
19. "Тихше Їдеш - Далі Будеш" -	" 70	" 21	
20. "Ходи за Мною" -	" 75	" 23	
21. "Чародій" -	" 76	" 23	
22. "Шапка - Невидимка" -	" 79	" 24	
23. "Шишки" -	" 80	" 24	
24. "Шуліка" -	" 81	" 24	
25. "Передавання Вістки" -	" 14	" 30	
26. "Сусіди" -	" 23	" 31	
27. "Телефон на Віддаль" -	" 24	" 31	
28. "Шептані Накази" -	" 27	" 32	
29. "Адреси" -	" 46	" 34	
30. "Добре Діло" -	" 49	" 35	
31. "Аптекарь" -	" 61	" 36	
32. "Правила Доброго Здоров'я" -	" 81	" 39	

СИЛЬНІ НОГИ

Два новачки сплітають руки за плечима, скачуть на одній нозі й стараються перевернути один одного, або примусити його стати на обидві ноги. Котрому це вдасться, той одержує точку. Гру можна змінити ось як: Два учасники присідають і скачучи в цій поставі стараються збити з ніг один одного ударами в долоні. Котрому це вдасться, той одержує точку.

П О М І Ч

Правила гри: Не можна бігти поза межі площі. Доторкнення рукою означає зловлення. Не можна бігати постійно парами. Пара твориться лише в небезпеці і перед зловленням.

Новак ловить другого новака, що бігає одинцем. Всі повинні уважати, чи хтонебудь є в небезпеці, а також і на себе самих, щоб, створивши пару /2-ох/, вирятувати себе від зловлення. Зловлений новак починає ловити знову тих, що бігають одинцем.

Л І К А Р

Із групи новаків вибирається одного, що є "лікарем". Решта новаків розділяються на дві групи: Перша група має почеплені карточки із написом "98 Ф" /"36 Ц"/, що означає нормальну температуру, а друга група має причеплені карточки із числом "100 Ф" /або "38 Ц"/ що означає "гарячку". З одного кінця площі гри зазначається мале місце, яке є "лікарнею". Всі новакі бігають по полі та не даються зловити "лікареві" який повинен лише доторкнутись. "Лікар", доторкнувшись новака, ловить його /зловлений мусить спинитися/. Тоді "лікар" прочитує карточку. Якщо карточка означає "гарячку" - "100 Ф" /або "38 Ц"/ тоді "лікар" каже: "До лікарні!" - і новак іде до місця зазначеного "лікарня".

Час тривання гри 5 до 10 хв., в залежності від кількості новаків. "Лікарі" міняються. Котрий із "лікарів" за означений час "зловить" і піде до "лікарні" більше новаків із "гарячкою", виграв.

Т А К - Н І

Один новак виходить, а решта пошепки вибирають якийсь один тип пошкодження людського тіла, що вимагає першої помочі, напр. врізання пальця ножиком, опечення, зломання, вкушення гадюкою. Як група вибрала тип ушкодження, напр. врізання, новак, що вийшов, вертається і каже: "Те, що ви вибрали, є ушкодженням людського тіла, яке вимагає першої помочі." Група може відповідати лише "так" або "ні". Далше новак каже: - "Це розрізання, потребує пов'язки чистим полотном" ітд. Подібно можна робити із словами: шпиталь, пошта, пожежна сторожа, лікар, термометер.

Н А С Л І П О

Один новак виходить, а решта пошепки вибирають якийсь один або більше типів пошкодження людського тіла, яке вимагає першої помочі. Опісля один новак прибирає вибрану форму пошкодження, напр.: зав'язаний палець чи нога. Або можна ускладнити так, що кожний новак робить собі перев'язку. Можна ще більше ускладнити, якщо кожний новак зробить перев'язку іншого типу пошкодження, напр.: розрізання, вкушення гадюкою, зломання, кровотеча з носа. Новак, що вийшов, вертається із зав'язаними очима і дотиком старається відгадати, називаючи тип пошкодження.

Г О Р И Т Ь

Новаци стоять в лаві на зазначених місцях, напр. колісцем нарисованим на землі, чи прутиком що лежить на землі. Один новак або братчик стоїть 10 - 15 кроків від лави, перед її серединою й розказує оповідання. В бажаному моменті перериває оповідання і вимовляє з окликом "Горить!" В цей момент новаци повинні побігти до зазначеної попереду них лінії, кущів чи плоту на віддалі 30 - 50 кроків та вернутись на котренебудь вільне місце. Особа, що розказувала оповідання, також біжить зі всіма і вертається та займає одне із зазначених місць. В цей спосіб є завжди один що не має місця і веде грок розказуючи оповідання.

Н І Ч Н И Й В І С Т У Н

В крузі є 3 новаци із зав'язаними очима. Їх завданням є зловити один одного і передати вістку складену із кількох слів. Вістку каже на вухо братчик одному із новаків, що розшукує.

1 ловить 2 і 3, які бігають окремо, а зловивши, передає тихцем вістку і вже вдвох, надслухуючи, ловлять останнього. Решта новаків словом "обережно" остерігають перед небезпеками. Не дозволено спрямовувати того, що шукає, до втікачів.

М А Й С Т Р У В А Н Н Я

1. Предмети із збірника "Майстрування"
2. Кормильники для пташків із паперу
3. Кормильники для пташків із дошки - "хатка"
4. Кормильники для пташків із дошки - "таця"
5. Паперовий вітряк
6. Повз

ПРЕДМЕТИ ІЗ ЗБІРНИКА "МАЙСТРУВАННЯ"

Чергові предмети із збірника "майстрування" /Бібліотека В. О. Р. ч. 6/ надаються до "Добродушка":

1. Свистак -	на стор.	5
2. Гуска - коник -	"	6
3. Човник - чайка -	"	8
4. Вантажний кораблик -	"	10
5. Кульчики -	"	12
6. Жучок -	"	13
7. Інші прикраси -	"	14 - 20, 23, 24, 27
8. Черепашка -	"	22
9. Драбинка для квітки -	"	22
10. Перстень для хустини -	"	33, 34
11. Іграшки -	"	35, 36

КОРМИЛЬНИКИ ДЛЯ ПТАШКІВ ІЗ ПАПЕРУ

/ДОБРІ ЛИШЕ В СУХУ ПОГОДУ/



КОРМИЛЬНИК ДЛЯ ПТАШКІВ ІЗ ДОШКИ -

"ХАТКА"



ДОЩИНКА (ДЛЯ ДАХУ)



ЧОТИРИ СТОВПЧИКИ:
2 ВИЩІ (ІЗ ЗАДУ)
2 НИЖЧІ (ІЗ ПЕРЕДУ)

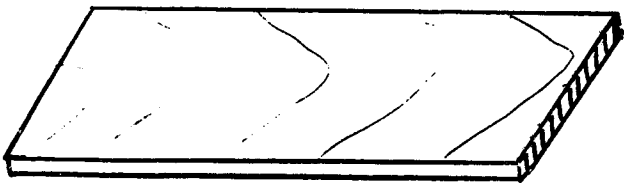

ДОЩИНКА (ДЛЯ ДОЛІВКИ)

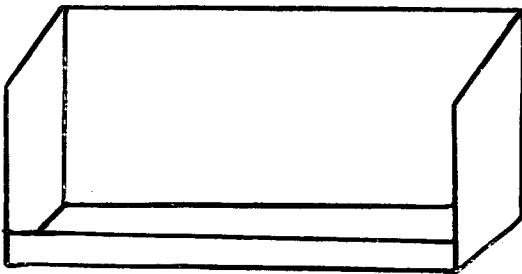

КАРТОН АБО ДОЩИНКИ ЩО
УТВОРЮЮТЬ ЗАХОРОНУ ДЛЯ
ЇЖІ ІЗ ЧОТИРЬОХ СТОРІН
ЩОБ ВІТЕР НЕ ЗДУВ ЇЇ.

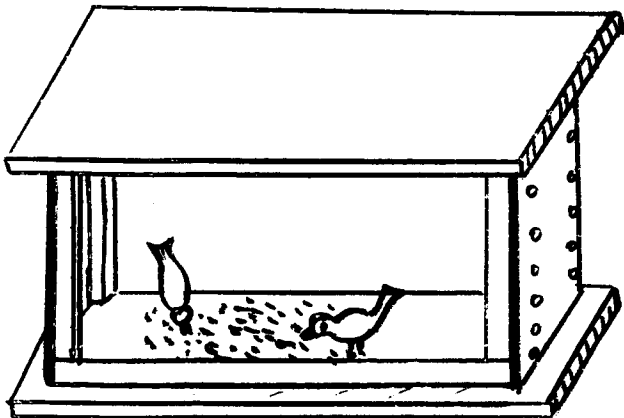

ГОТОВИЙ КОРМИЛЬНИК



КОРМИЛЬНИК ДЛЯ ПТАШКІВ ІЗ ДОШКИ -

"ТАЦА"

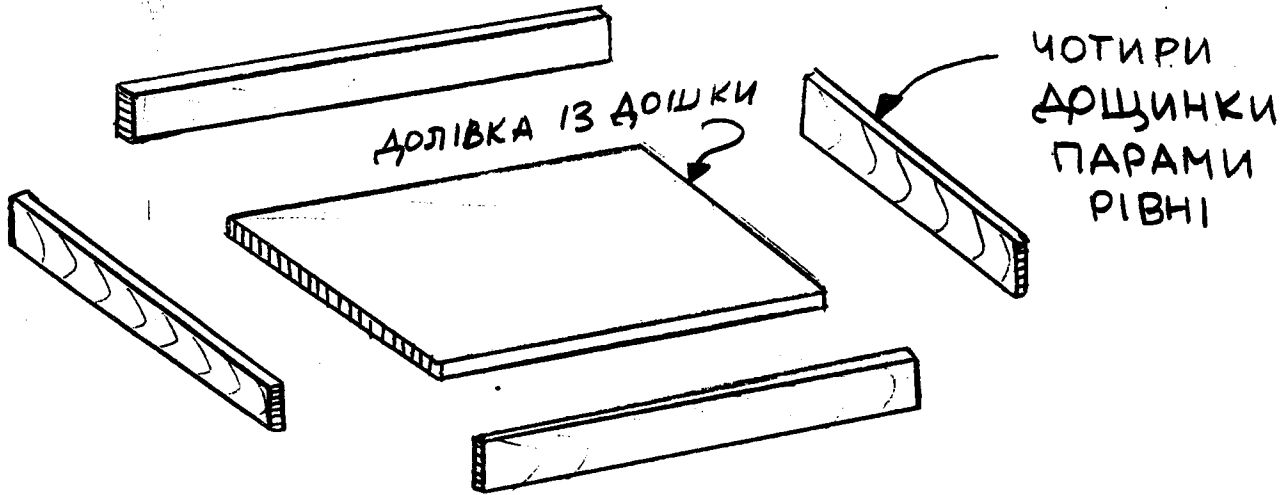

ГОТОВИЙ
КОРМИЛЬНИК

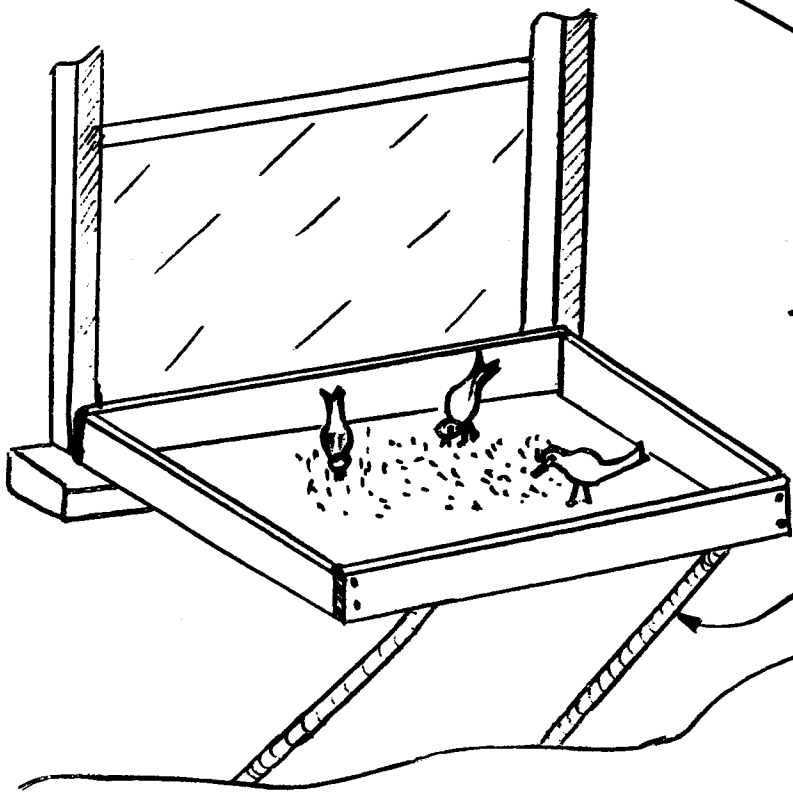
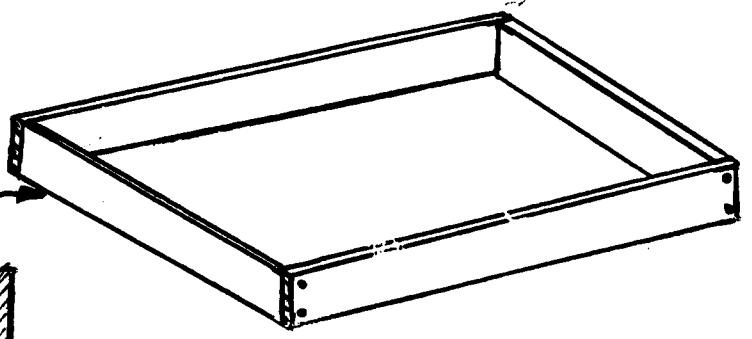

ПІДПОРА З ПРУТІВ

ПАПЕРОВИЙ ВІТРЯК

①

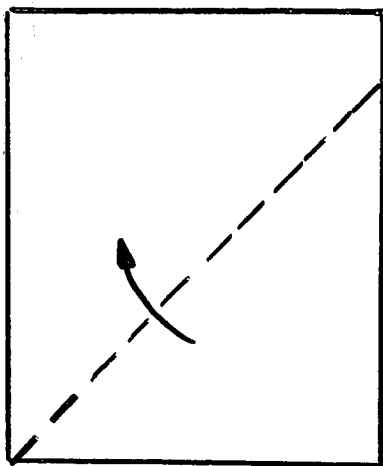

ЗІГНУТИ ПРЯМОКУТНИЙ
ПАПІР ПО ПЕРЕРИВАНІЙ
ЛІНІЇ (ЗАСТРІЛКОЮ)

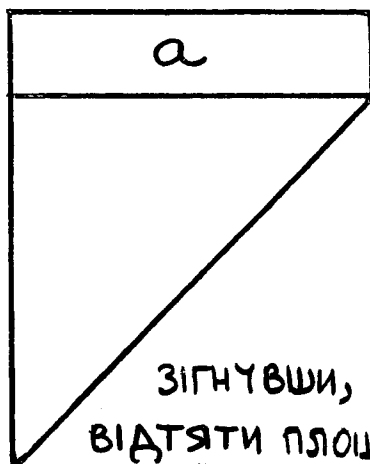

ЗІГНУВШИ,
ВІДТЯТИ ПЛОЩУ
"а"

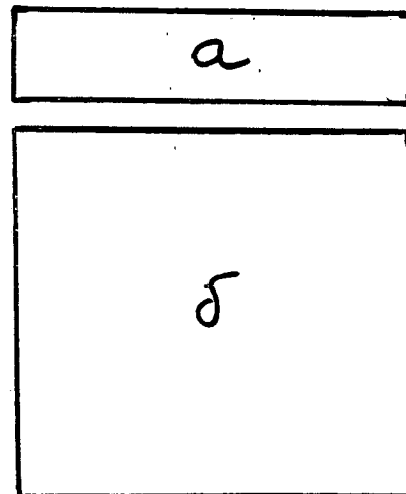

ОСТАНЕТЬСЯ
ПЛОЩА
"б"

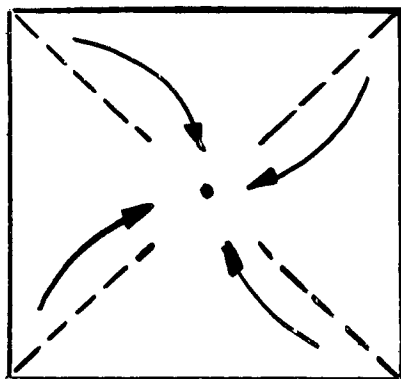

ПЛОЩА "б"

②

ПРОТЯТИ ПО ПЕРЕРИВАНИХ
ЛІНІЯХ І ЗІГНУТИ КІНЦІ
ДО ЦЕНТРА (ЗА СТРІЛКАМИ)

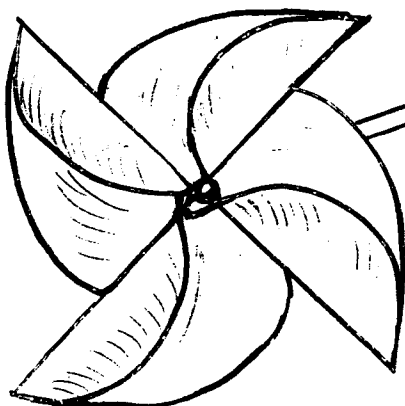

③ ЗІГНУВШИ ЧОТИРИ
КІНЧИКИ, ПРИЧЕПИТИ
ШПАНІВКОЮ ДО ДЕРЕВ'ЯНОГО
ДЕРЖАКА

ГОТОВИЙ ВІТРЯК

П О В З

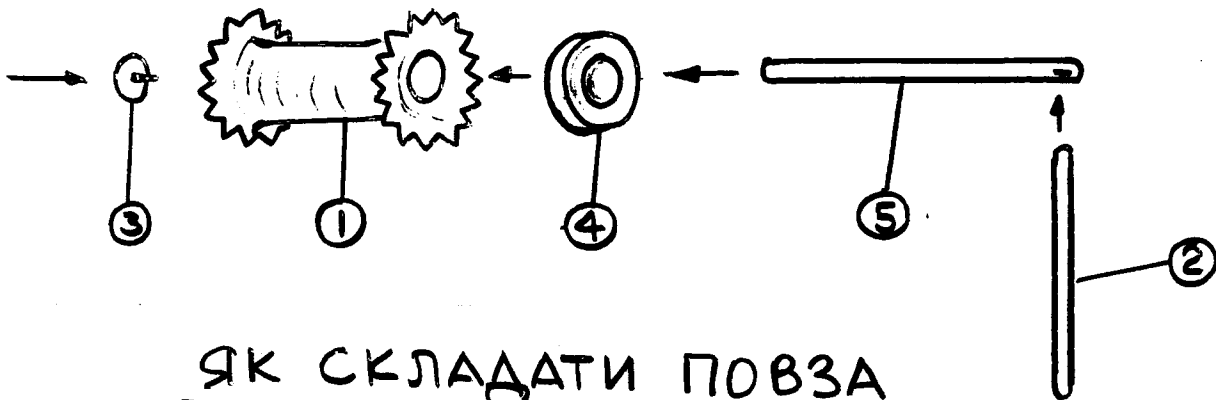
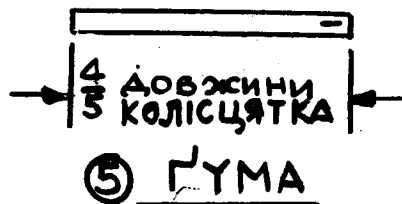
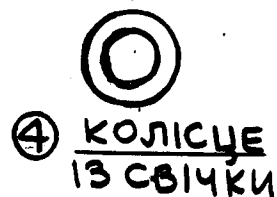
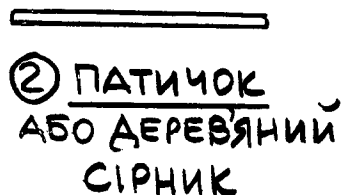

ЯК СКЛАДАТИ ПОВЗА

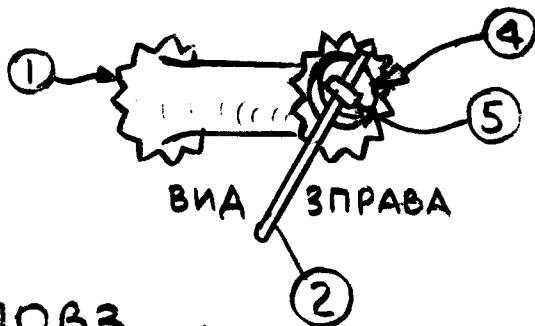
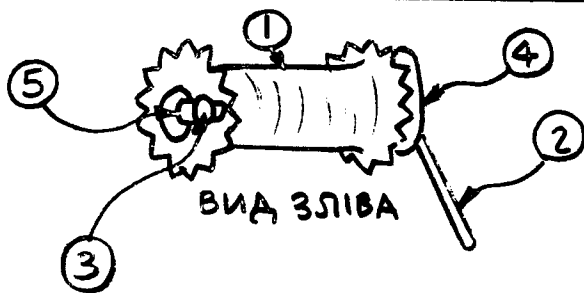

ЗЛОЖЕНИЙ ПОВЗА

ІХАТИМЕ ЯКЩО НАКРУЧУВАТИ ГУМУ ⑤, ДЕРЖАЮЧИ І ОБЕРТАЮЧИ ПАТИЧКОМ ②

ВІРШІ, РОЗВАГА, ПІСНІ

- ВІРШІ: 1. Добре діло
2. Зайчикова пригода
3. Встала весна
4. Весняний концерт
5. Добрий приклад
6. Пташечка

СМІХОВИНКИ

ЗАГАДКИ

- ПІСНІ: 1. Летить рій
2. Проліски
3. Сінокоси
4. Мак
5. Новацький шлях
6. Гей, там дружина
7. Їжак

Леся Храплива

ДОБРЕ ДІЛО

/З НАГОДИ ЗБІРКИ "ДІТИ ДІТЯМ"/

Щораз холодніше надворі
Щораз затишніше в кімнаті,
У мряки ховаються зорі,
Зібрались пташки відлітати.

Щодень холодніше на світі,
Та цим я ніяк не журюся,
Бо зможу тепленько вдягнутись,
Про це вже подбас матуся.

Та дуже десь журяться діти,
Що в них батьки вбогі чи хворі,
Як віс безжалісний вітер,
Щораз холодніше надворі.

Таких є у світі багато,
Це ж наші брати, українці-
В газетах читав про них тато,
Розказував братчик в домівці.

То ж гроші щаджу я завзято
/Не ходжу вже навіть до кіна/
Щоб лиш подарунки послати
За море, в далеку країну.

Небаром вже їх висилаю,
Гей, будуть же ними радіти!
І визнають: у кожному краї
Всі неньки одної ми діти!

Тоді хай мете сніговія:
Назустріч їй вийдемо сміло!
Бо їх мій дарунок загріє!
Мене ж - моє добре діло.

/Веселка/

Діма

ЗАЙЧИКОВА ПРИГОДА

Довгоногий, довговухий
Зайчик - зай у лісі жив...
Тата й маму завжди слухав,
Зла нікому не робив.

Зайчик зай був дуже чемний,
Умивався у росі,
І любили недаремно
В лісі зайчика усі.

Раз у ліс прийшов мисливець,
Зайчик - зай того не знав,
Як завжди собі щасливий
По сніжечку він стрибав.

Та підкрався пес, підслухав,
Миттю зайчика спіймав,
Потягнув його за вуха
І мисливцеві віддав.

А мисливець взяв зайчатко,
Ніжно пестити почав:
-Десь у лісі мама й татко
Вже шукать дитинча...

Бідний зайчик аж зігнувся,
Був наляканий до сліз...
Та мисливець посміхнувся
І пустив його у ліс.

/Веселка/

Тарас Шевченко

В С Т А Л А В Е С Н А

Встала весна, чорну землю
Сонну розбудила,
Уквітчала її рясно
Барвінком укрила.

І на полі жайворонки,
Соловейки в гаї,
Землю, убрану весною,
Вранці зустрічають.

Д О Б Р И Й П Р И К Л А Д

Ось, діточки, хороший приклад вам:
Коли Ісусик був малим хлопцем
І в Назареті жив у хатці бідній,
Він помагав своїй Матусі рідній.
Щодня по воду йшов до джерела.
Щодня стирав кришинки зі стола-
І так то разом з Мамою Хлоп'ятко
Держало хату в чистоті й порядку.
У Назареті, в мирнім домі їх
Царила радість, нісся тихий сміх,
А Божа Мати гладила ласкаво
Долоньку голівку кучеряву
І споглядала з радісним чуттям
На Сина Божого, що був її дитям.

Богдан Лепкий

П Т А Ш Е Ч К А

Івасик пташечку зловив
Щасливий вбіг у хату:
-Який же гарний, ах, який,
Дивись, дивися, тату!

Життя на волі для усіх
Над все дорожче, сину!
Івасик вибіг на поріг
І випустив пташину

Мирослав Петрів

В Е С Н Я Н И Й К О Н Ц Е І

Ласкаво сонце гріє,
Пливе, дзюрчить вода,
Про свіже листя мріє
Берізка молода.
Синичка у садочку
Радіє: сі - ці - да!

Сміється ясне сонце,
Погідний, теплий день-
Сьогодні під віконцем
На гілочках вишень
Горобчики готують
Концерт своїх пісень.

У хорі верховодять
Сопрани і баси,
Дзвінке "Цір - цір" виводять
На різні голоси.
В концерті тим на правду
Багато є краси!

А їхня пісня вчора
Була така сумна-
Сьогодні вже бадьора,
Весела, голосна.
Не диво: сонце гріє,
До нас прийшла весна!

А батько глянув у кулак,
Покивав головою:
-А що було би, якби так
Зробив хто із тобою?

ВАСИЛЬКО І ПАПУГА

Василько жив на селі. Раз взяв його батько з собою до міста. Тут бачив Василько всякі дива. Найбільше зацікавив його великий незнаний йому птах з кольоровим пір'ям. Він сидів на великій клітці. Була це папуга. Василько став і приглядався їй. Нараз папуга скрикнула:

-Добрий день, хлопче, добрий день!

Василько зніяковів. Швидко зняв шапку з голови та й каже:

-Дай Боже здоров'я! Вибачте, пане! Я думав, що ви справді тільки птах.

/Веселка/

ПО ШИРОСТІ

Пришов батько з міста, дав синові медяника та й каже:

-На, Васильку, поділися по-щирості з Петриком.

-А як то ділиться по-щирості?- питає Василько.

-А так, сину,- каже батько, -як переломиш медяника, то даси більшу частину Петрикові, а собі лиши меншу. Це зветься по-щирості.

-То дайте Петрикові медяника, хай він ділить по-щирості,- каже хитрий Василько.

/Веселка/

ТРЕБА ПОМІШАТИ

Малий Ромко лежить хворий. Мати входить до кімнати і зчудована бачить, що Ромко сначе по долівці, стає дуба, перевертається і качається.

-Що тобі, сину?- кличе перелякана мати.

-Я тепер захив лік, та аж потім прочитав на пляшці, що перед тим, нім захити, треба помішати. Отже я тепер у собі мішаю.

Д О Б Р И Й У Ч И Н О К

Три новачки зголосили братчикові на сходинках, що всі вони разом зробили добрий учинок в одній хаті, де треба було допомогти.

-О, це гарно!- зрадів братчик. -А що ж ви зробили?

-Я помив тарілки!- сказав перший.

-А я їх усі повитирав,- похвалився другий.

-А я позбирав усі черепки та викинув у скриньку на сміття!- докінчив третій.

Михась біг вулицею і нехотячи штовхнув якогось пана. Звичайно, зараз же перепросив його чемно. Та пан задержав його і крикнув сердито:

-Хлопче, я маю охоту дати тобі доброго штовханця!

-Ой на жаль, мати заборонила мені брати дарунки від незнаних людей!- відповів Михась і побіг далі.

С И В И Й В О Л О С

-Тату, у вас один сивий волосок!

-Це через те, що ти мене нині розгнівав.

-О, зе ви не раз розгнівали дідуся, що дідусь вже зовсім сивий?

В А Ж Н А П Р И Ч И Н А

-Чому плачеш Ромку?

-Бо Оля вбила муху.

-Так ти плачеш за мухою?

-Ні, але Оля вбила її на моїй шії!

/Дзвіночок/

Хлопець: Тато побиває мене кожного вечора.

Тітка /сумно/: Бідна дитина!

Хлопець: Ми граємо в шахи.

Два пани сидять у літаку. Перший каже: Ті люди виглядають зовсім як мурашки, як дивитись від нас з гори.

Другий каже: Та це такі мурашки, бо ми ще не летимо.

Мати: Марусю, чи ти насипала соли до сільнички?

Маруся: Ще ні, мамусю; дуже важко є сипати сіль до сільнички через такі маленькі дірочки.

Мати до Ромчика: Чи ти дав рибкам свіжої води?

Ромчик: Пощо? Та ж вони ще не випили тої води що я вчора налив.

ЗАГАДКИ

Крильця чудові, ніби шовкові,
Пурхас влітку з квітки на квітку. /Метелик/

Без рук, без ніг, на гору лізе. /фасоля, виноград/

Понад полем літає, орачеві співає.
Має голосочок, як срібний дзвіночок. /жайворонек/

Л Е Т И Т Ь Р І Й

Летить рій за роси
 На збірку гнізда,
 Наш братчик між нами,
 З ним нам не біда.

ПРИСПІВ: Гей бадьоро, гей же сміло
 Йдімо новаки вперед,
 Хоч нові нам ліс та поле
 Вміло проведем похід.

Ось слід, а там другий
 До лісу ведуть,
 У засідці певно
 Орлята нас ждуть.
 ПРИСПІВ: ...

Ми тихо повземо,
 Он там вартовий,
 Готуємось взяти
 Їх знак ройовий.
 ПРИСПІВ: ...

Хтось необережно
 На гілочку став,
 У чуйному ході
 Вартовий пристав
 ПРИСПІВ: ...

Та ми вже при ньому,
 І грімке ура...
 По лісу, по всьому
 Несеться луна.
 ПРИСПІВ: ...

П Р О Л І С К И

А вже красне сонечко
 Припекло, припекло,
 Ясне щире золото
 Розлило, розлило.

На вулиці струмені
 Воркотять, воркотять.
 Журавлі курликають
 Та й летять, та й летять.

Засиніли проліски
 У ліску, у ліску.
 Швидко буде землянка
 Вся в вінку, вся в вінку.

Ой сонечко - батечку,
 Догоди, догоди,
 А ти земле - матінко,
 Уроди, уроди.

О. Олесь

Г Е Й, Т А М Д Р У Ж И Н А

Гей, там дружина наша йде
 Гей, на переді стяг несе.
 А краска стягу жовтий цвіт
 На синім полі мов блакить.

Гей хоч малі ми новаки,
 Боротись вчили нас батьки.
 І присягаєм, не спічнем,
 Поки найданів не порвем.

Жваво

Л Е Т И Т Ь Р І Й

Летить рій за ро-єм на зор-ку гми-за
 Наш брат-ик між ми-ми з ним нам не си-за

Гей ба-до-ро-ві нам гей ще смі-ло їди-мо
 хор му-зи-ки нам ми та по-ле по-ле бми-ло

но-ва-ки впе-риг, про-ве-дем по-хг.

П Р О Л І С К И

О. Олесь

А вже крес-ке со-нер-ко при-чек-но,
 при-чек-но, яс-не ши-ре зо-ло-то

роз-ми-но, роз-ми-но.

С І Н О К О С И

Жваво

Б. Кудрик

Впо-не-ді-лек ра-но ко-суб та-то сі-но,
 ко-суб та-то ко-суб а ми ко-си-ли о-диг-ва,
 ко-суб та-то ко-суб а ми ко-си-ли о-диг-ва

СІНОКОСИ

В понеділок рано косив тато сіно,-
Косив тато, косив я, ми косили обидва!

А в вівторок рано грабав тато сіно,
Грабав тато, грабав я, ми грабали
/обидва.

А в середу рано сушив тато сіно,
Сушив тато, сушив я, ми сушили обидва.

А у четвер рано вітрив тато сіно,
Вітрив тато, вітрив я, обертали обидва.

А в п'ятницю рано складав тато сіно,
Складав тато, складав я, ми складали
/обидва.

А в суботу рано звозив тато сіно,
Звозив тато, звозив я, ми звозили
/обидва.

А в неділю рано їли коні сіно,
Спочив тато, спочив я, відпочили обидва.

ЇЖАК

Їжак мами попрохав, попрохав, попрохав
Щоби новаком він став, гей він став, гей

Хоче мати однострій, однострій, однострій
І їжацький славний рій, славний рій, гей.

Суше листя притащить, притащить, притащить
Огник жваво запалить, запалить, гей.

А на стійці буде так, буде так, буде так
Коли стане там їжак, там їжак гей.

Всі злякають пройти, гей пройти, гей пройти
Бо в їжака колючки, колючки, гей.

А на тереновій грі, гей на грі, гей на грі
В кулю скрутиться тоді, гей тоді, гей.

Щоб хтось тільки покотив, покотив, покотив
Перший прийде до мети, до мети, гей.

/співати на мелодію "Мала баба три сини".

НОВАЦЬКИЙ ШЛЯХ

/На мелодію "Булава"/

Усі ми новаки в таборі
Стаємо в лави з радістю в очах
А наша пісня у просторі
Лунає грімко по лісах, полях.
Несеться пісня ген у гори,
Де зеленіють дужі дерева,
Де нам пташок щебечуть хори,
Де нам шепоче квітка і трава.
ПРИСПІВ: Від ранку до вечора
В таборі лунає спів,
Щоднини йде жваво на
/ГІ
В таборі новаків.

В таборі в Пасічній у горах
Живемо дружньо, племя новаків
Тут казку темний ліс говорить
Тут огник наш весело розгорів
Орлята ми - сини природи.
Нам любий труд, веселий кожни
/змаг
Нас не лякають невігоди,
Ми горді всі за наш новацький
/шлях.

ПРИСПІВ:...

МАК

ALLEGRETTO

со-ло-ві-єч-ку пташ-ку, пташ-ку а чи був же ти в на-шій са-д-ку

А чи ба-чив ти як сіють мак ой то так сі-ють мак ой то так сі-ють мак

Соловієчку, пташку, пташку
 А чи був же ти в нашій садку
 А чи бачив ти як сіють мак?
 Ой то так сіють мак /2р./

Соловієчку...
 А чи був же ти...
 А чи бачив ти, як росте мак!
 Ой то так, посте мак /2 р./

Соловієчку...
 А чи був же ти...
 А чи бачив ти як польють мак
 Ой то так польють мак /2 р./

Соловієчку...
 А чи був же ти...
 А чи бачив ти, як цвіте мак?
 Ой то так цвіте мак /2 р./

Соловієчку...
 А чи був же ти...
 А чи бачив ти, як ріжуть мак?
 Ой то так, ріжуть мак /2 р./

Соловієчку...
 А чи був же ти...
 А чи бачив ти, як їдять мак?
 Ой то так, їдять мак /2 р./

При співі останнього рядка діти виконують рук рукою немов би сіяли мак.

Діти сягають землі руками і випростовуючись підносять руки в гору.

Руки руками від землі вбік, неначе щось виривають і викидають

Діти підносять руки вгору, укладають їх немов пупляшки і показують, як розцвітається мак.

Лівою рукою, наче держать стебло у верхній частині, а правою стинають.

Ліва рука /п'ястук/ це маківка, а правою легкими ударами по п'ястуку витресають мак із маківки до рота

Р І З Н Е

1. Записник добрих учинків
2. Передавання вістки
3. Вказання напрямку, орієнтація в околиці
4. Як покликати поліцію, пожежну сторожу, амбулянс
5. Заадресування листа, пересилка грошей
6. Поміч у нещасливих випадках
7. Розуміння потреби покликати старшого на допомогу
8. Як змірити температуру тіла

ЗАПИСНИК ДОБРИХ УЧИНКІВ

Добрим учинком вважається поміч зроблена другій особі, якщо за це не береться жодної винагороди. Добрий учинок робиться при кожній нагоді.

Більш похвальним є робити багато добрих учинків різної /більшої чи меншої/ заслуги, чим очікувати нагоди, щоб зробити "Великий добрий учинок", що рідше трапляється. Добрі вчинки вписується в "Записник добрих учинків".

Найкращим записником є зошит із шитими картками але ніколи такий записник, що його картки зчіплені дротиком, або картки, що дуже легко віддираються. В зошит записується добрі вчинки зроблені: батькам, членам родини, виховникам /у школі і Пласті/, сусідам, знайомим, чужим людям, тваринам, і рослинам.

Добрі вчинки можна записувати за таким зразком:

Дата:

1. Зробив пташкам кормильник.
2. Помагав матері замітати кімнату.
3. Дав пташкам округинки.

Дата:

1. Бавив братчика.
2. Стелив ліжка всіх членів /родини
3. Захоронив котика від пса.
4. Поміг у науці другові.

Дата:

1. Поміг сусідові нести харчі з крамниці.
2. Відступив своє місце в автобусі старшій особі.

ПЕРЕДАВАННЯ ВІСТКИ

Це вводить новака у вправу бути корисним під час небезпеки. Якщо новакові доручиться передати вістку, треба щоб він її запам'ятав і незмінною міг передати.

Приклади вісток:

"Хата при вулиці Зеленій ч. 25 горить, спішіть з поміччю!"

"Хлопець втопився в басейні, беріть рятункове колесо /рятункове приладдя/ і спішіть з поміччю."

ВКАЗАННЯ НАПРЯМУ, ОРІЄНТАЦІЯ В ОКОЛИЦІ

Треба, щоби новак знав дорогу і вмів спрямувати до вичислених у вимогах установ. Мусить уміти пояснити дорогу словами. Говорити треба: спокійно, просто, виразно і коротко.

ЯК ПОКЛИКАТИ ПОЛІЦІЮ, ПОЖЕЖНУ СТОРОЖУ, АМБУЛЯНС

Поліцію, пожежну сторожу і амбулянс можна покликати із найближчої телефонної будки, накрутивши "0" /"Оператор"/ і попросивши про сполучення із потрібним заведенням. Це є знаний спосіб у ЗДА. Подібним способом робиться це в Європі, Австралії, Південній Америці чи Канаді.

У ЗДА є також спосіб що в містах і містечках на телефонічних стовпах є на висоті людини причеплені спеціальні телефони сполучені безпосередньо із поліцією або коробки для вогневої тривоги. У деяких містах є "вогневі" ручки на стовпах. Над такими коробками чи ручками є звичайно фіолетне, помаранчеве, чи навіть червоне світло, щоб вечером можна його скоро знайти. Коробка вогневої сторожі має силіане віконечко біля якого на ланцюжку є молоточок. На випадок пожежі в околиці коробки новак повинен збити скло молоточком. Так постане тривога в вогневій сторожі, яка приїде біля розбитої коробки. Новак мусить бути біля коробки, щоб спрямувати сторожу на місце вогню.

Новак що готується до вмілости "Добродушка", повинен знати адресу поліції, пожежної сторожі та першої помочі /амбулянсу/ і добре було б знати числа телефонів. На шукання в телефонічній книжці може не бути часу!

ЗААДРЕСУВАННЯ ЛИСТА, ПЕРЕСИЛКА ГРОШЕЙ

Спосіб уживаний у ЗДА, Канаді, Південній Америці та Австралії:

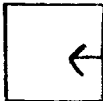
<p><u>Хто висилає</u> Імя й прізвище Адреса: число хати, вулиця Місто, стейт</p>		<p>Поштова марка</p>
<p><u>Кому висилається</u> Імя й прізвище Адреса: число хати, вулиця Місто, стейт</p>		

Спосіб уживаний в Європі:

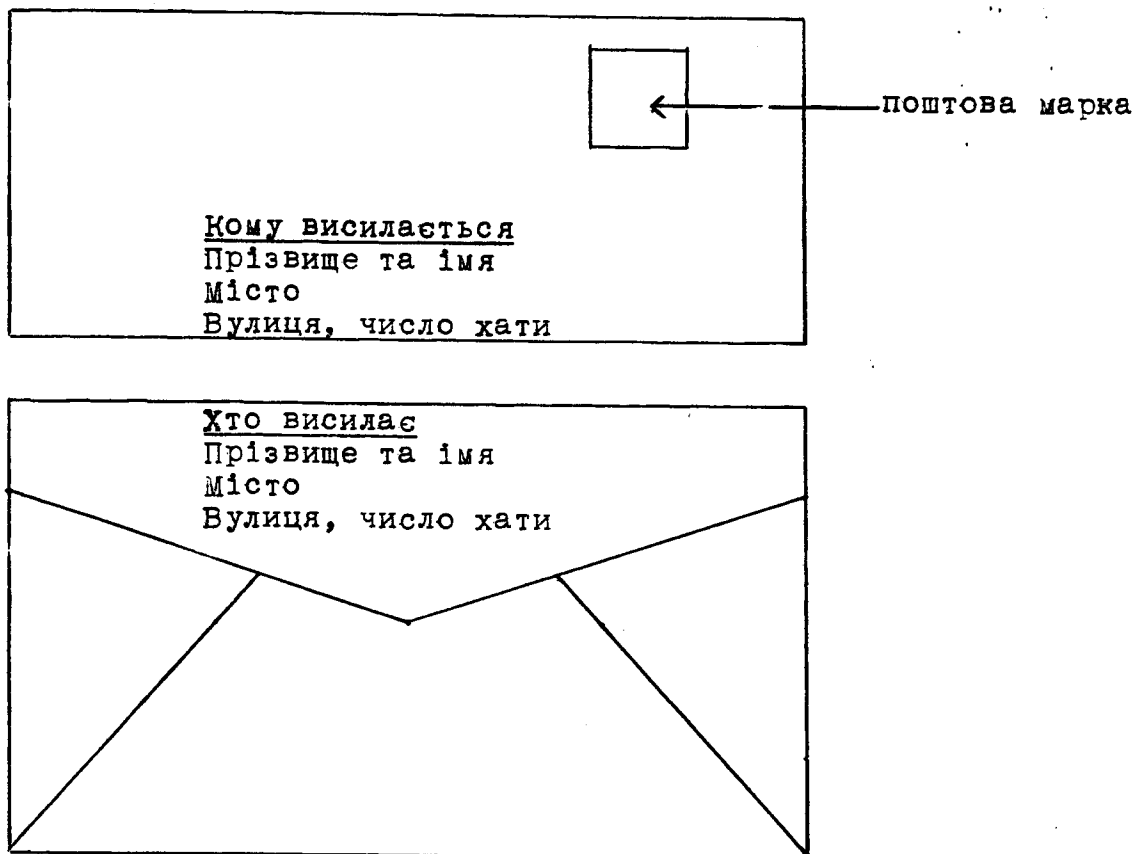

Братчик відвідає пошту з новаками і один із них купить грошевий переказ та розкаже про це решті новаків. Можна цю нагоду використати для пересилки новацьких внесків, передплати на "Готуйсь," чи щось подібного.

Пересилка грошей найчастіше відбувається поштою. Поштовий урядник одержавши суму, яку хоче вислати новак, виповняє спеціальний чек або грошевий переказ на таку ж суму і віддає новакові. Згаданий переказ має дві частини: велику, що є справжнім чеком, який висилається в листі, а меншу новак віддирає і оставляє собі як посвідку. В деяких країнах вимагають, щоби покупець самий вписав на переказі прізвище того, кому висилає гроші, як теж і своє прізвище й адресу. Готовий грошевий переказ вложити до коверти, написати адресу, наліпити значок на коверті й вислати до особи якій належаться гроші /в більшості європейських країн пошта сама пересилає переказ відборцеві й того надавець не потребує робити/.

Братчик пояснює, як писати листа до різних осіб. Кожен новак напише листа до особи яку вважає братчик. Спочатку можна перевести писання листів лише для навчання, а потім зорганізувати переписку з новаками в інших країнах тощо. Лист може бути писаний дома або на сходинах.

ПОМІЧ У НЕШАСЛИВИХ ВИПАДКАХ

ПРОСТА ПОВ'ЯЗКА РАНИ:

Ранок зветься ушкодження тіла, якщо порушена є цілість шкіри. Першою небезпекою є кровотеча, надмір якої може спричинити смерть. Другою небезпекою є зараження мікробами, що, попавши в рану, спричинюють гноєння. Рани не можна мити, чимнебудь мастити чи присипати, також не можна прикладати листя. Щоб спинити кровотечу треба зробити пов'язку, але ніколи не доторкатись до тієї частини пов'язки, що буде на рані. Не можна теж доторкатись руками рани. При маленькому розрізанні ножицом /напр. під час майстрування/, треба рану заіодинувати і перев'язати биндом або і хустинкою /якщо чиста/, а як немає йодину, тоді бодай перев'язати. Після уділення першої помочі спішити додому, де є кращі пов'язки чи йодина, а з більшою раню спішити до лікаря.

В разі поранення сторонніми тілами, не витягати із рани нічого, але після перев'язки спішити до лікаря. Ранена частина повинна бути вище чим решта тіла і так: під ногу підкладають зложеної одяг, руку підвішують, зігнувши в лікті.

ПОПАРЕННЯ - ПОПЕЧЕННЯ:

Попарення чи попечення може постати від: кипятку, вогню, гарячого металю, хемічних речовин, запальних речовин /під час війни/, а також при ковтанні гарячих і їдких рідин, бо це спричиняє попарення рота, стравохода і шлунка.

Є три ступені попарення - попечення: При першому ступені червоніє і напухає шкіра. При другому ступені утворюються пухирі, наповнені рідиною. При третьому ступені місце на тілі є зварене або зуглене.

Заки дасться першу допомогу, треба виконати важні передумови, а вони такі: в разі попечення вогнем загасити горіючу одягу, обгортаючи потерпілого ковдрою чи простиралом, килимом тощо, або качати по землі чи лягти до землі тим боком, що горить. Також можна накрити горіюче місце коцом чи простиралом тощо й обливати водою.

При хемічному попеченні треба змити речовину з тіла і так: При попеченні сірчанскою кислотою треба змивати старанно швидко теплою водою. Якщо змивати поволі теплою водою чи із посудини тоді це пошкодить більше, бо вода при повільному змиванні ще більше погіршить попечення.

Виконавши вище згадані передумови першої допомоги треба рішити, якого ступеня є попечення і відповідно до того поступати в такий спосіб:

При попеченні першого ступеня /якщо шкіра є ціла і немає небезпе-

ки зараження/ пошкоджене місце помастити товщом /несоленим/, вазеліном, оливою тощо.

При попеченні другого ступеня якщо появились пухирі, не вільно їх проколювати чи перетинати. Пошкоджене місце перевязати чистою перевязкою, змоченою в 4% розчині маргану.

При попеченні третього ступеня, якщо є струпи, треба зробити суху перевязку.

При пошкодженні лица чи очей треба поступати так: в очі дати по одній каплі соняшникового олію, трану, або рицини. Також треба помастити ніздрі /кінцевина носа/ і губи, бо через них проходить повітря й вони скоро сохнуть та болітимуть при рухах.

При великих попеченнях тіла треба покласти потерпілого на простирало на столі чи долівці і прикрити простиралом зверху. Якщо зимно треба обережно покласти коц чи ковдру. Також треба дати потерпілому /якщо він притомний/ теплого напитку: молока, чаю, чи кави, а як немає то і теплої води.

Як одежа щільно пристала до обгорілої частини тіла, треба обтяти одежу по краях присталих до рани а частину, що пристала до рани, залишити. Після уділення першої допомоги негайно спішити до лікаря.

КРОВОТЕЧА З НОСА:

Щоби спинити кровотечу з носа, треба:

1. Сісти, нахилити голову взад і глибоко дихати,
2. розщепити ковчир,
3. прикласти холодний компрес на ніс,
4. затиснути ніздрі,
5. не можна видувати носа, бо тоді відриваються кусні згущеної крові які спиняють дальшу кровотечу.

РОЗУМІННЯ ПОТРЕБИ ПОКЛИКАТИ СТАРШОГО НА ДОПОМОГУ

В загальному, новак не зможе сам допомогти особі, що знайшлася в нещасливому випадку, тому повинен покликати когось старшого на допомогу. Але це треба зробити після необхідностей як: спинити кровотечу, покласти людину в тіні /влітку/, в тепле місце взимку, в разі зачадження газом у хаті, вивести потерпілого на свіже повітря, у випадку пожежі збудити мешканців хати.

ВІДВІДИНИ ХВОРОГО В ЛІКАРНІ:

Метою відвідин є потішити морально, виявити пам'ять, принести дарунок: квіти, книжку або журнал до читання, солодощі /якщо хворому дозволено їх їсти/, чи розказати щось приємного. В лікар-

ні поводитись тихо, хворому не розказувати сумних речей, у розмові наголошувати віру в виздоровлення.

ВМІННЯ ПОДАТИ ХВОРОМУ, ЩО ПОТРІБНЕ:

Якщо подається харчі, особливо рідину, не наливати повно, бо хворому можуть трястись руки і він може розлити, також при гарячих напінках треба бути обережним, щоб гаряче горнятко не випало з рук.

Я К З М І Р И Т И Т Е М П Е Р А Т У Р У Т І Л А

Щоб правильно змірити температуру, спершу треба перевірити чи на поділці є стовпчик ртуті, який міг підвестись через температуру в хаті /ртуть поширяє об'єм - підноситься рурочкою термометра вгору при оґріванні кінчика термометра з ртуттю/. Якщо стовпчина нема, можна вживати термометер, якщо стовпчик є, треба його стрясти.

Термометер треба стрясти, взявши за кінець протилежний від кінця з ртуттю і стрясти уважно, щоб не вдарити об якийсь предмет або не розбити делікатного скла раптовним стисненням руки /під час стрясування/. Стрясати стовпчик доти аж не зникне. Такий термометер вложити хворому під язик /американський термометер/, або під пахву /європейський/ та передержати 5 хвилин. Опісля виймати і відчитати температуру, повертаючи поділкою термометра перед очима щоб виразно бачити кінчик стовпчика ртуті. Найкраще видно стовпчик ртуті, як відчитувати його звернувшись плечима до світла.

В Канаді і ЗДА вживають поділки фаренгайта. 98.6 ступенів є нормальною температурою. Якщо є вище, зокрема понад 100 ступенів, тоді існує гарячка і треба покликати лікаря. Найвища температура, яку людина може видержати є 106 ступенів, а якщо вона є ще вищою, тоді загрожує смерть.

В Європі вживають поділки Цельзія. 36.8 ступенів є нормальною температурою, але деякі люди мають і 37 ступенів. Якщо термометер показує вище, існує гарячка і тоді треба покликати лікаря. Найвища температура, яку людина може видержати, є 42 ступені, а якщо вона є ще вищою, тоді загрожує смерть.-

К І Н Е Ц Ї

ВИПУСКИ БІБЛІОТЕКИ "В. О. Р."

1. Теодосій Самотулка. 25-РІЧЧЯ НОВАЦЬКОГО РУХУ /вичерпане/.
2. Сестричка Леся. НОВЕ ПІДЛЮТЕ /вичерпане/.
3. Сірий Орел Орест Гавриляк, "ЧМ". НОВАЦЬКА ВМІЛІСТЬ "ЧОРНОМОРЕЦЬ".
4. Сірі Орли: Орест Гавриляк - Микола Світука. ЗБІРНИК ГОР.
5. Сірий Орел Денис Беднарський. НОВАЦЬКА ВМІЛІСТЬ "ЗОЛОТОРУКИЙ"
/в друку/.
6. Сірий Орел Денис Беднарський. МАЙСТРУВАННЯ /вичерпане/.
7. Сірий Орел Денис Беднарський. МАЙСТРУВАННЯ ДЛЯ ДІТЕЙ НОВАЦЬ-
КОГО ВІКУ. ЧАСТИНА II.
8. Сірий Орел Леонід Бачинський. ЗБІРНИК ПРИРОДНИЧИХ РОЗПОВІДЕЙ
/в друку/.
9. Сірий Орел Денис Беднарський. НОВАЦЬКА ВМІЛІСТЬ "ДОБРОДУШОК"
10. Сірі Орли: Леонід Бачинський - Денис Беднарський. ПОКАЖЧИК
ЖУРНАЛУ "ВОГОНЬ ОРЛИНОЇ РАДИ" ЧЧ. 1 - 25. /В підготовці до друку/.

Замовляти в Адміністрації "В. О. Р.": Леся Юзенів
273 E. 3 ST.
NEW YORK, N. Y. 10009
U. S. A.

x
xxx
xxxxx
xxx
x

Видавництво "Вогонь Орлиної Ради" складає ширю подяку Кодлові "Піп Іван", 3-ого Куреня УСП "Лісові Чорти" за технічну допомогу в виданні цього випуску "Бібліотеки В. О. Р."