

I T Y U C J

5-96

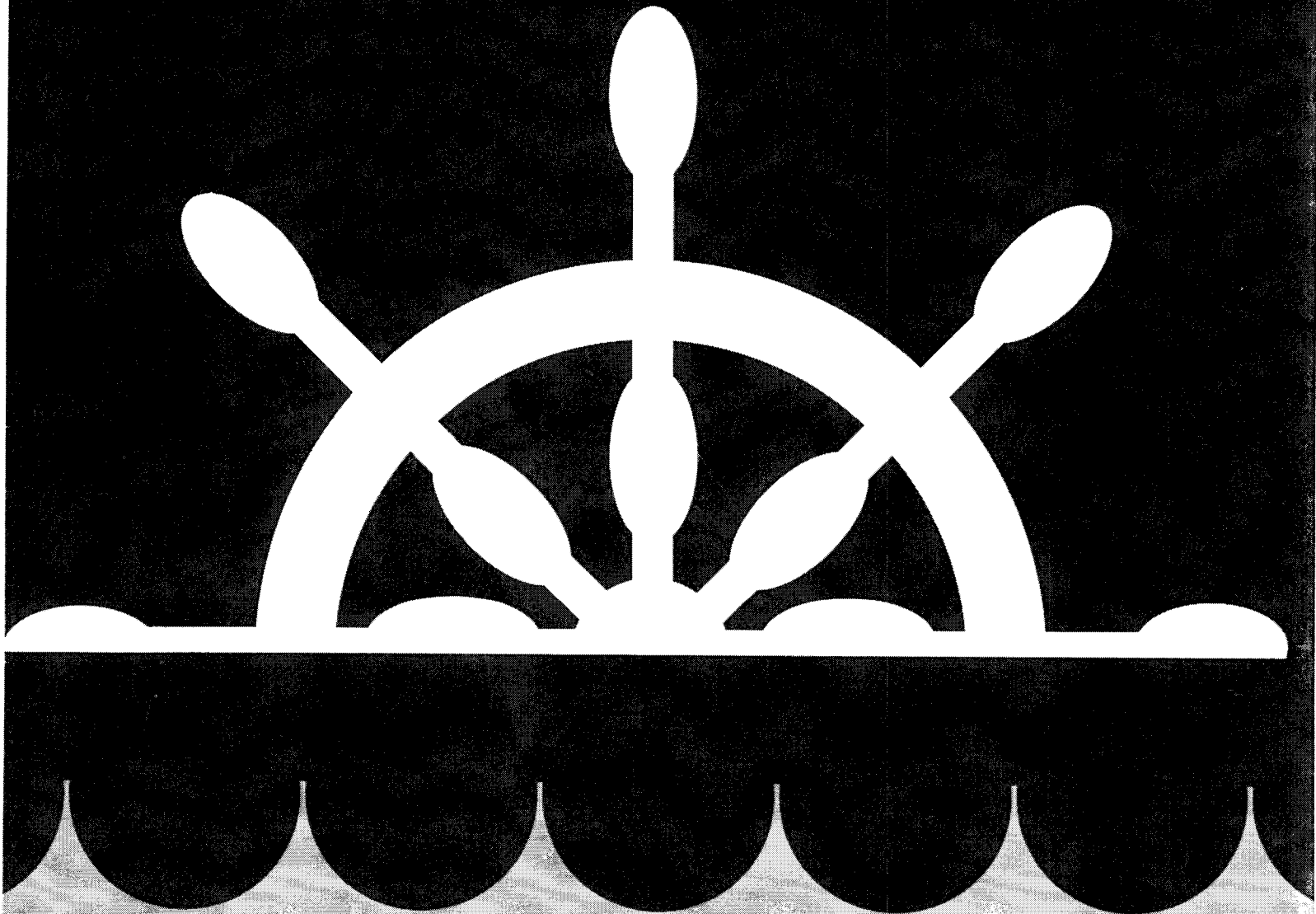

ЗМІСТ

Гра Кіма: Човни	3
Розповідь: Богдана скарби	4
Майстрування	8
Пісні: Гей, Бурмили	10
Чорноморці ми	11
Гра: Прапори	12
Чи Знаєш Ти?	14
Гра: Навігація	16
Майстрування: Медуза	18
Гра: Сонар і радар	19
Гра Кіма: Човни	20
Листок природи	21
Хроніка	22
Знімки	24

ГОТУЙСЬ

журнал пластового новачтва

Редколегія: Маркіян Гаврилук
Христя Санторе
Андріянна Щука

Ілюстратори: Ляриса Баранецька
Христя Котляр
Ляриса Курилас

Щира подяка пластовому куреневі *Лісові Мавки* за даток \$100 на пресфонд *Готуйсь*.

Готуйсь видає видавничу спілка Крайових Пластових Організацій ЗСА і Канади.

Річна передплата: для не-членів Пласту - \$25.00
ціна одного числа - \$4.50 амер.

Адреса Редакції: 144 Second Avenue
New York, NY 10003

З Друкарні Мирона Бабюка:
737 Ulana Lane
Webster, NY 14580
(716)872-4263

ЧИСЛО 444

ВІДПОВІДІ ІДІВІДПІВ

НОВЕН СОНЯРОМ
ЦІЛІК БІЛІАРОМ' з ЦІВОВОЦННН
50: КБЕґСЕБ ВІПНАЦПОВ
СЛ. 10: ПОДРЕ ЦІВІВІЛН: СЛ.
СЛ. 10-11: КННЖБІКН:
НЯ МОБІ ВЕЛІНКІ ХВІЦІ:
СЛ. 12: Я АПІЛІЮ ГОЛУДСР'

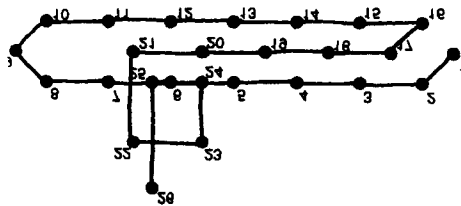

СЛ. 10

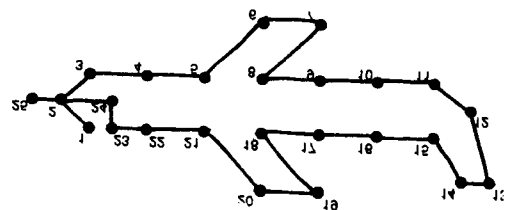

Відчитайте зашифровані відповіді!

Відповіді можна відчитати дзеркалом. Постав сторінку перед дзеркалом і відчитай відповіді, що відбиваються в склі.

Ч В Н И

Скільки ти знаєш родів човнів? Кожен човен пристосований, щоб сповняти іншу роль. Чи зможеш запам'ятати, як усі ці човни називаються? Розглянь цей рисунок через три хвилини. Тоді провір своє знання на сторінці 19.

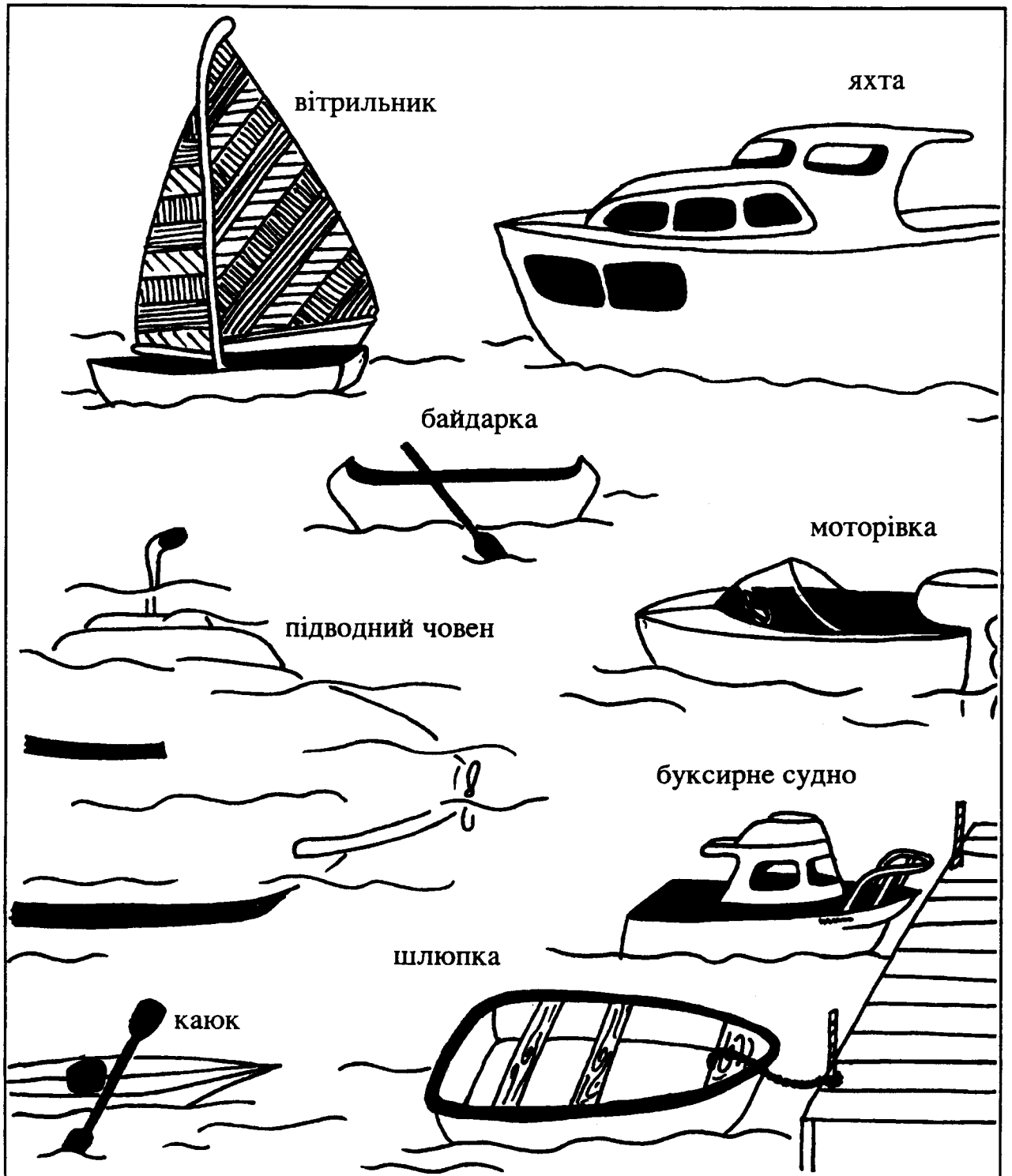

БОГДАНА СКАРБИ

В Богдана кожне літо все було оданкове. Коли скінчилася наука, Богдан готувався їхати на новацький табір. А після табору все їхав з родиною відвідувати бабу і діда над морем. Там він купався в морі, будував замки з піску, грався в копаного м'яча з іншими хлопцями та дівчатами.

А найбільше йому подобалося читати. Він міг годинами сидіти і читати книжки про детективів, про звірят, про піратів, про лицарів.

Але цього року Богдана мама мала для нього несподіванку. “Цього року, після табору, ти пойдеш до свого вуйка Атаназія на два тижні.”

“Я маю вуйка Атаназія?” спитав Богдан, троха здивовано. “Чому я про нього ніколи не чув?”

Мама Богданові розказала, що вуйко Атаназій жив далеко на сході Канади на острові Принца Едварда, де займався риболовством. Тому, що Богдан цього року скінчив десять років, батьки рішили, що вже досить великий, щоб поїхати з вуйком Атаназієм на риболовство.

Богдан троха вагався. Два тижні з вуйком, якого він ще ніколи не зустрів? Це не звучало йому дуже приємно.

“Але я хочу їхати до баби і діда з цілою

родиною,” сказав Богдан батькам. “Не журися, тобі сподобається вуйко Атаназій,” відповів тато.

Табір прийшов і минув. Богдан гарно забавився і запізнав багато нових друзів. Він навіть дістав нову новацьку вмілість. Тому, що Богдан стільки читав під час пообідньої тиші, братчик комендант поміг йому здобути вмілість Книголюба. Богдан не раз, а два або три рази вертався до таборової бібліотеки, щоб дістати нову книжку. А на закритті табору комендант йому причіпив до однострою відзначку Книголюба!

А коли Богдан приїхав додому, мусів спакувати свою валізку, щоб їхати до вуйка Атаназія. Богдан спакував одягу у валізку а в окремі скриньці 27 книжок, щоб мати що читати.

“Богдане!” сказала Мама. “Ти летиш до вуйка

Атаназія, ти не можеш стільки

брати зі собою! Спакуй собі три книжки до свого наплечника, а там зможеш піти до бібліотеки і випозичити більше.”

Три книжки! Це ледве йому вистарчить на дорогу. А хто знає, які книжки будуть в такому маленькому рибалському містечку. Він не був дуже захоплений цією подорожжю. Вуйко Атаназій зустрів Богдана на летовищі. Це був великий чоловік з густою чорною бородою. В нього сорочка в білі і сині паски,

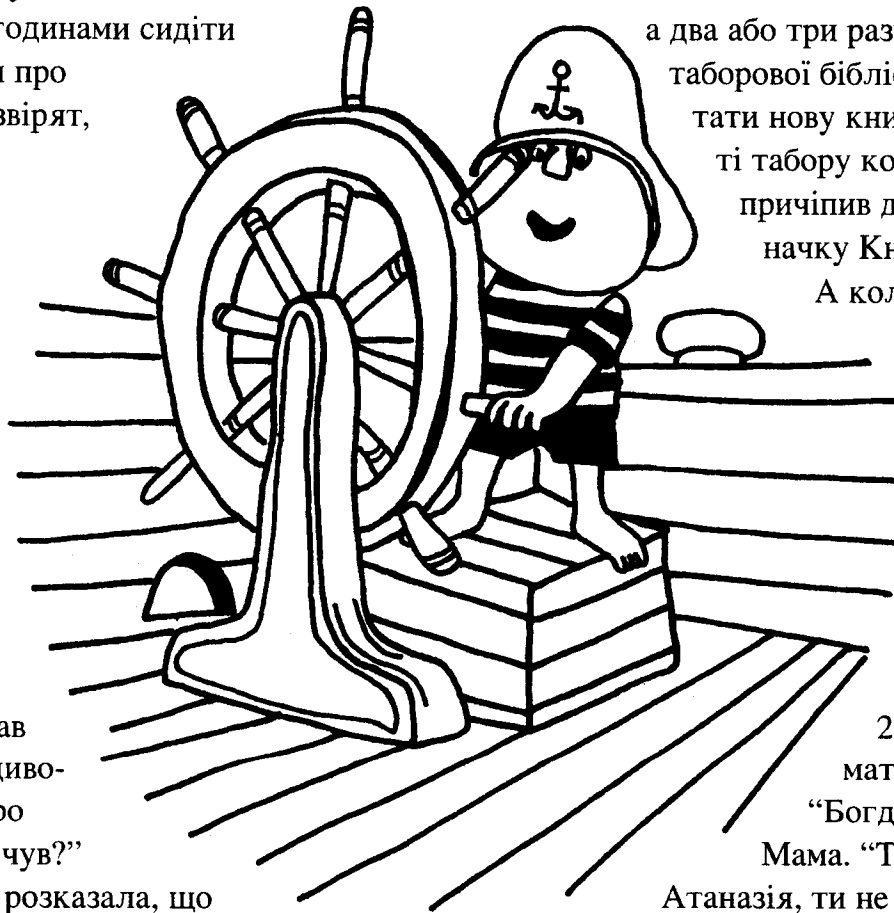

а штани темні і були багато ширші при долині штанків. На голові в нього морський капелюх, а в руках люлька, котру він час до часу ставив у рот, навіть коли не запалена.

“Добридень, Данку,” сказав вуйко Атаназій сказав подаючи йому руку.

“Я називаюся Богдан. Я не є мала дитина!” сказав Богдан. Йому раптом стало дуже скучно за хатою.

В авті Богдан мало говорив.

“Як тобі було на таборі?” вуйко Атаназій спитав Богдана.

“Добре.”

“Чи було дуже гаряче?”

“Ні.”

Богданові було дуже скучно. Але раптом він нагадав, що вже прочитав усі книжки і не буде мати що читати.

“Вуйку? Чи можемо вступити до бібліотеки. Мені потрібно більше книжок.”

В бібліотеці Богдан випозичив п'ять книжок. Він хотів більше взяти, але більше не дозволяли.

“П'ять книжок,” подумав Богдан. “Я за день можу прочитати п'ять книжок!”

Вуйко Атаназій і Богдан приїхали до порту, в якому було багато, багато руху. Рибалки



бігали довкола човнів, збирали приладдя, складали сітки, готувалися до плавби. Човен Вуйка Атаназія був один з найменших човнів у порті, але це був найбільший човен, на якому Богдан колись-будь був.

Вуйко Атаназій показав Богданові, де він буде спати на човні. Коло його ліжка висіла фотографія човна з назвою *Чайка*. “*Чайка*, подумав Богдан, “Цей човен називається *Чайка*.”

Богдан приглянувся ближче до фотографії старого човна. Човен мав на палубі гармату і

не було сітей котрі мав вуйко Атаназій. Хоч той човен виглядав трохи інакше, Богдан пізнав загальну форму човна свого вуйка.

“Вуйку, чи це твій човен на фотографії? Він має гармату! Чи це був колись піратський човен?”

Вуйко Атаназій усміхнувся, тримаючи далі люльку в устах. “Так, це мій човен. Ми його троха перебудували, коли я купив його. Але тут уже давно не було піратів у цій околиці. Хоч мені попередні власники сказали, що колись цим човном перевозили всякий забронений товар до Америки через границю. Це майже так, як пірати, ні?”

Богдан залишився в кімнаті і зразу почав читати свої книжки. Поки пішов спати того вечора, вже скінчив три із п'ятьох книжок. А наступного дня Богдан скінчив ще й четверту і п'яту і пішов до свого вуйка.

“Вуйку, мені треба знову піти до бібліотеки. Я вже не маю більше книжок,” сказав Богдан.

“Але Богдане, ми будемо на морі три дні. Ми не можемо тепер завертати до бібліотеки. Ти мусиш зачекати.”

Богданові було дуже сумно. Вже почало

смеркати і Богдана вуйко включив два світла на човні, одне червоне, і одне зелене.

“Нащо ті світла?” спитав Богдан.

“Це, щоб інші човни бачили здалека, чи ми наближаємося, чи відпливаємо від них,” сказав вуйко Атаназій. “Червоне світло все з портового боку.”

“Що таке портовий бік?” спитав Богдан.

“Портовий бік, це лівий бік, а штирборт це правий бік, коли дивишся на дзьоб човна.” Богдан вже краще чувся. Це було цікаво, що на човні були цілком нові назви, нові правила. Наступного ранку Богдан приглянувся ближче до фотографії човна в своїй кімнаті. А що це—з краєчку виставав кінчик жовтавого паперу. Богдан скинув фотографію

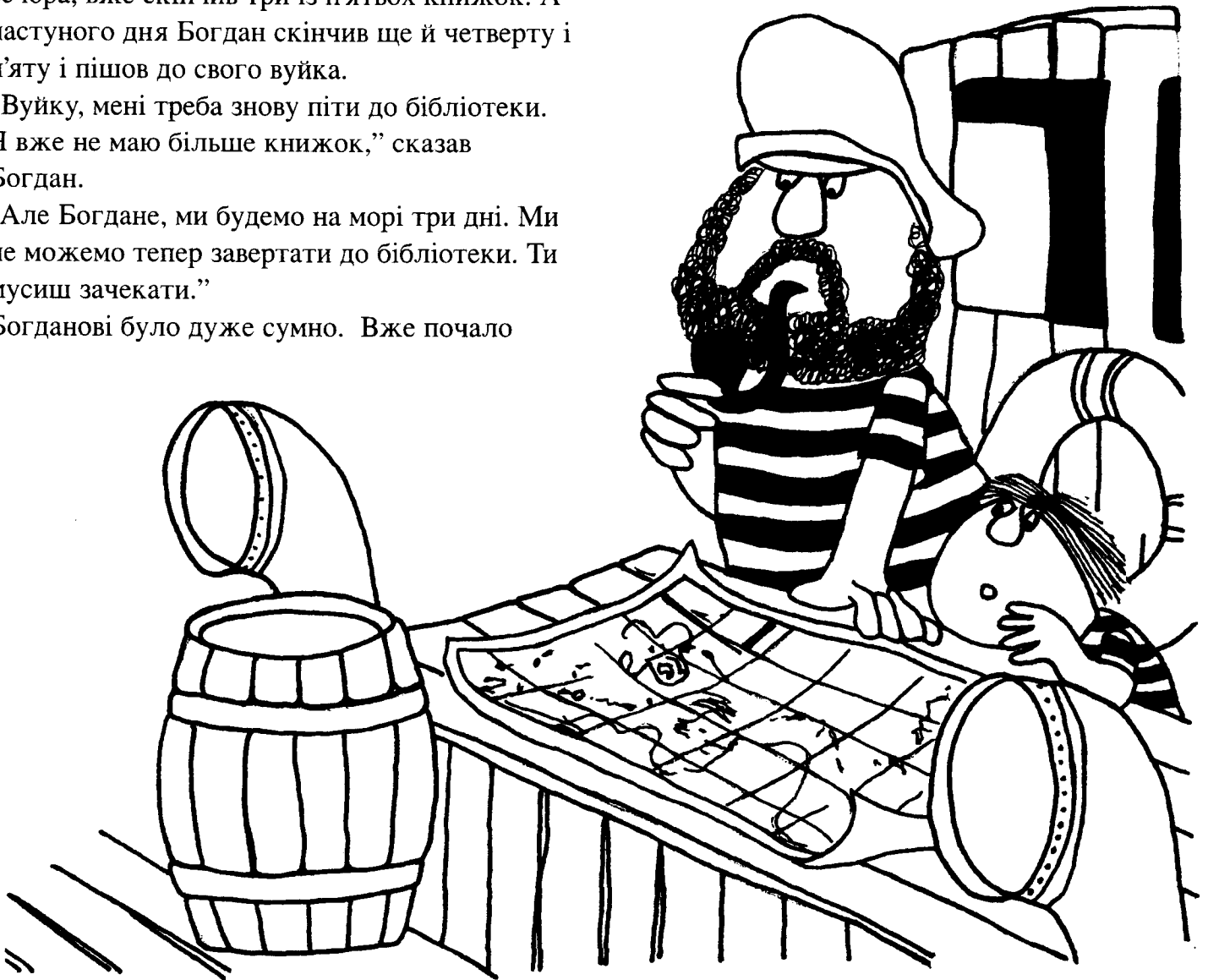

зі стіни й обернув на задню сторону.

Зпід рами Богдан витягнув картку жовтавого паперу. На папері була намальована карта, а з долини написані слова— *заховані скарби човна Чайки*.

Богдан побіг на палубу човна і показав вуйкові, що знайшов.

“Яке щастя в тебе, Богдане,” сказав вуйко Атаназій. “Ось тут, де хрестик нарисований, на цьому острові напевно сховані якісь скарби! Це трохи далеко звідси, але варта туди поплисти. Візьми кермо, Богдане.”

Богдан взяв велике колесо котре керувало човном і з допомогою вуйка обернув човен в сторону острова.

Довго плили човном і Богдан уже нетерпеливо чекав свого багатства.

Нарешті доплили до острова і причали коло кам'янистого берега.

Сам острів був дуже зарослий, але Богдан і вуйко Атаназій скоро віднайшли стару стежку, назначену на карті. Далеко в лісі побачили стару хатину, збудовану з залишків старого корабля. Спершу двері хатини не відкривалися, але з великим тріском врешті зпали із завіс.

Богдан з вуйком обійшли двері й увійшли в хатину. В середині побачили багато старого приладдя—лопати, джагани, пилки. Вуйко Атаназій взяв лопату і почав копати.

“Поможи мені, Богдане; напевно тут сховано.”

Копали годину, копали дві. Аж раптом Богдана лопата вдарила об щось тверде.

“Ми знайшли!” гукнув Богдан. Богдан і вуйко



Атаназій скоро руками відгорнули землю з великої дерев'яної скрині. Вуйко Атаназій витягнув скриню із землі та лопатою відломив стареньку колодку.

“Це твої скарби, Богдане. Ти знайшов карту,” сказав вуйко Атаназій. “Ти відкривай.”

Богдан підніс тяжкий верх скрині і побачив свої скарби. *Скриня була повна книжок*. Богдан обернувся і поглянув на свого вуйка.

Вуйко Атаназій мав люльку в роті і легенько, легенько усміхався.

-Бр. Маркіян

А

Р

Корабель

Потрібно:

- коробка зі сухої каші
- ножиці, пензлі й фарба
- три тоненькі прості патички
- білий папір або полотно
- нитка або шнурочок
- ліпка

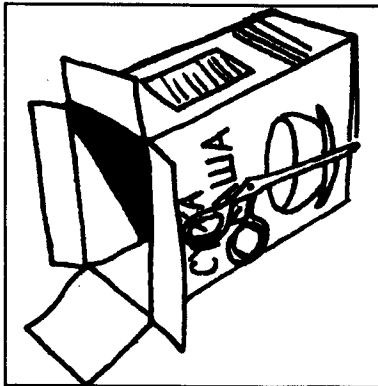

 Розітни коробку на половину довжиною. Збережи всі додаткові куски картону.

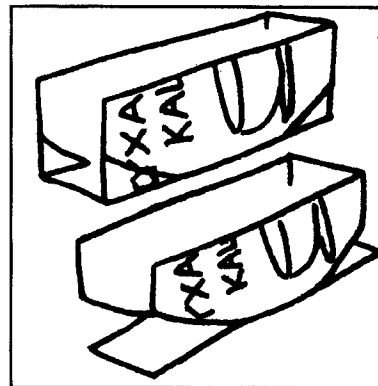

 Відтни картон з переду ззаду так, як нарисано повище.

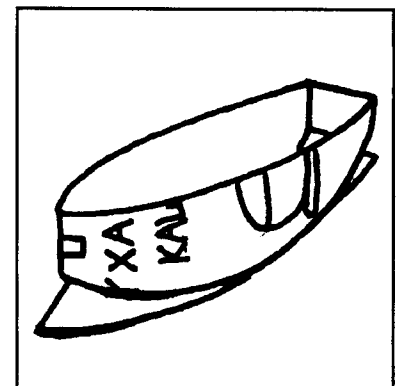

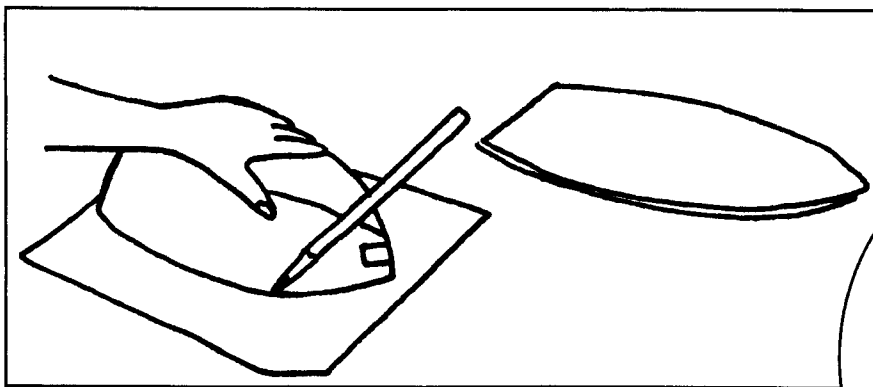

 Зігни спід корабля з переду і зі заду вгору та приліпи ліпкою. Витни шпіц з переду, щоб пасувало.



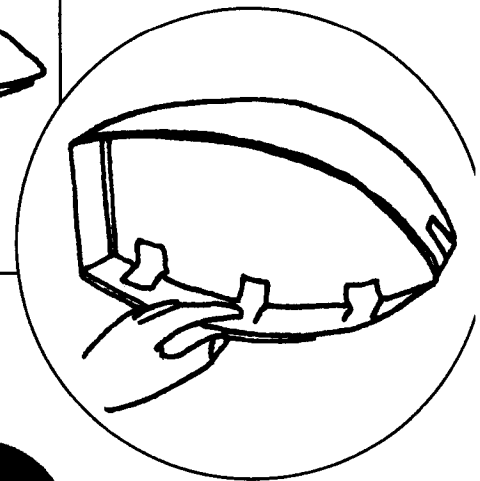

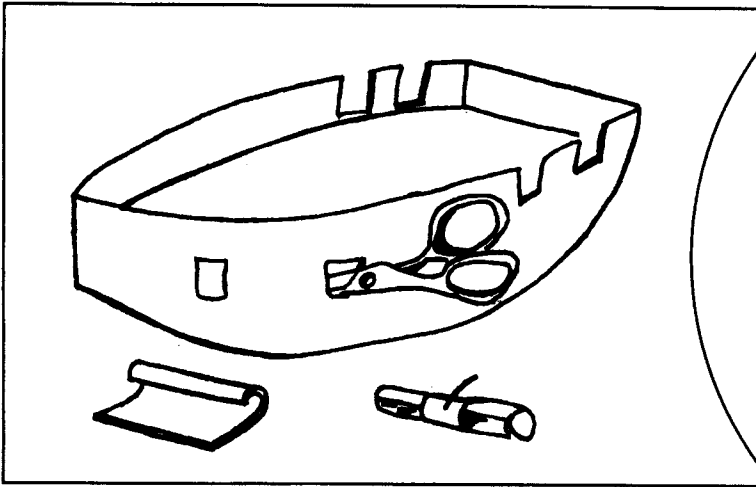
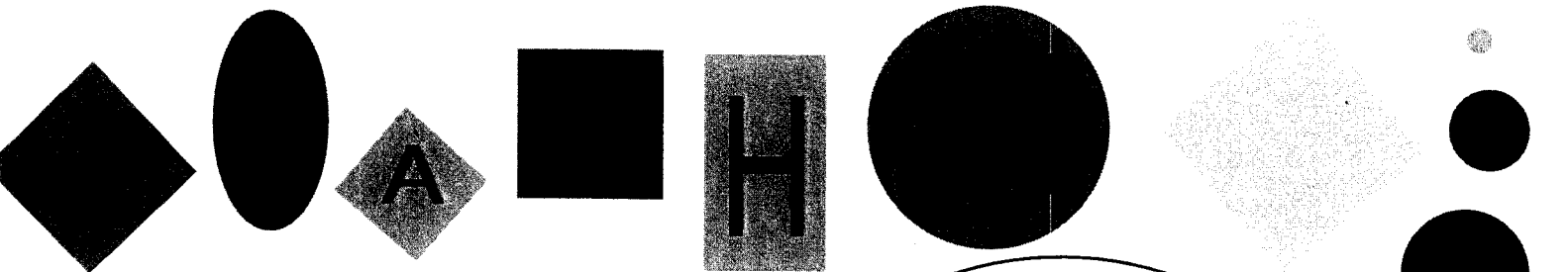
 На додатковому куску картону відрисуй форму корабля. Витни, тоді приліпи в середині корабля.





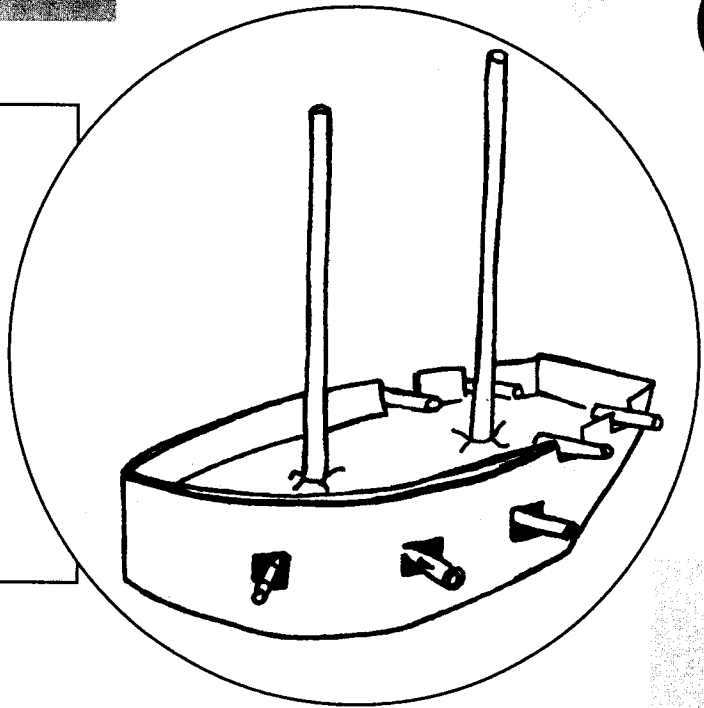

 Витни в човні отвори для гармат.
Зрлою частинки картону і
заліпи ліпкою, щоб зробити гармати.
Приклей або приліпи гармати в отворах.

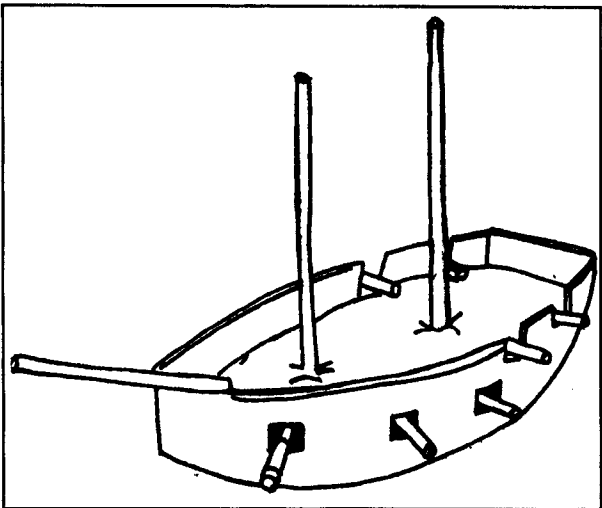

 Обережно пробий хрестик ножицями
посередині палубі корабля. Встроми
патички через прорізани
хрестики і приклей, або
приліпи до поверхні. З
переду корабля,
приліпи третій
патичок.



 Помалюй корабель фарбами. Витни
вітрила з білого паперу чи полотна та
прив'яжи до патичків ниткою або
шнурочком. Змайструй собі також моряків.
Чи потрапиш?

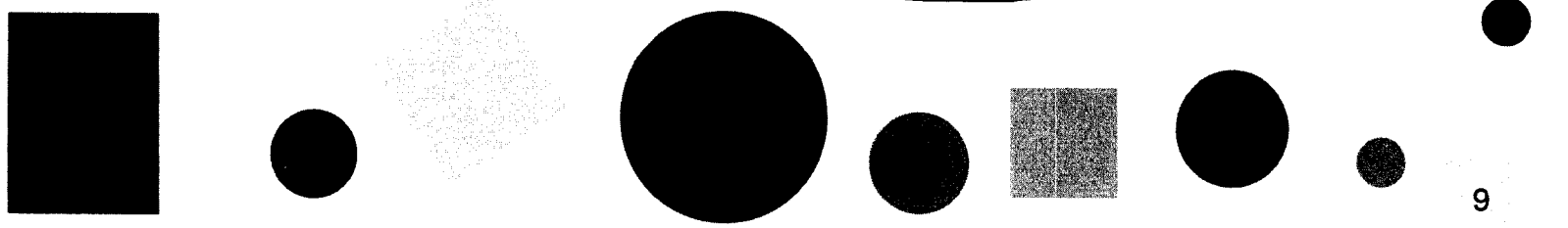
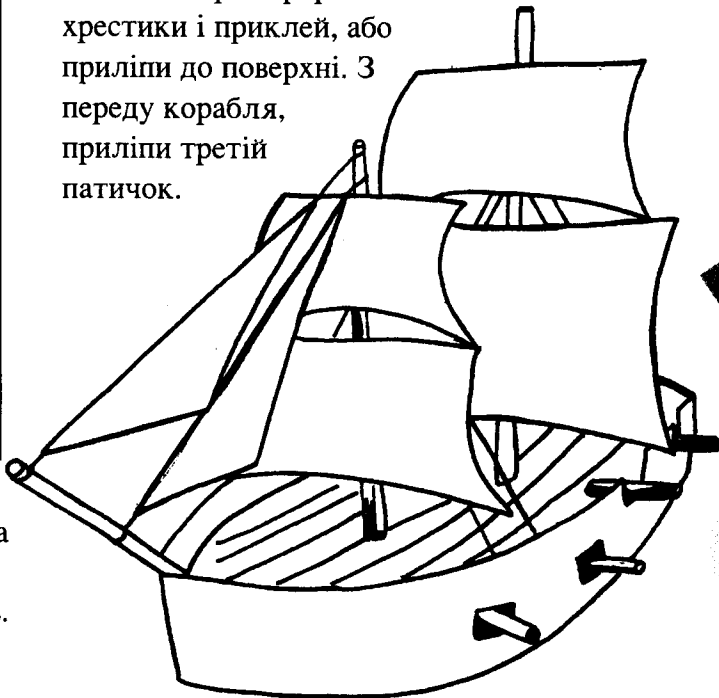

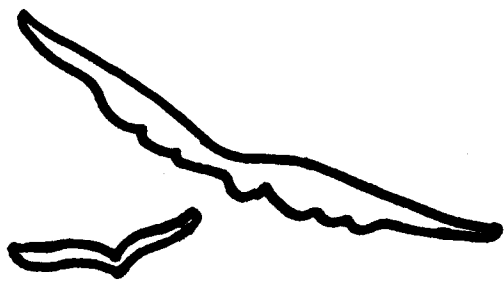

Гей, Бурмили



Гей бурмили ставаймо у ряди І ладуймо припаси на човни бо ми



завтра попливем як вітрила всі напнем озерами і морями до мети у-у- у-у-у-



у Бо ми завтра попливем як вітрила всі напнем озерами і морями до мети

Гей Бурмили ставаймо у ряди
І ладуймо припаси на човни,
Бо ми завтра попливем,
Як вітрила всі напнем
Озерами і морями до мети.
У-уу-ууу! У-уу-ууу!
Бо ми завтра попливем
Як вітрила всі напнем
Озерами і морями до мети.

Рано, вранці, подули вітри,
Всі Бурмили разом відплили.
Перед нами океан,
Мов грізний турецький хан
Підкладає перешкоди грізно нам!
У-уу-ууу! У-уу-ууу!
Перед нами океан,
Мов грізний турецький хан
Підкладає перешкоди грізно нам!

Чорноморці ми

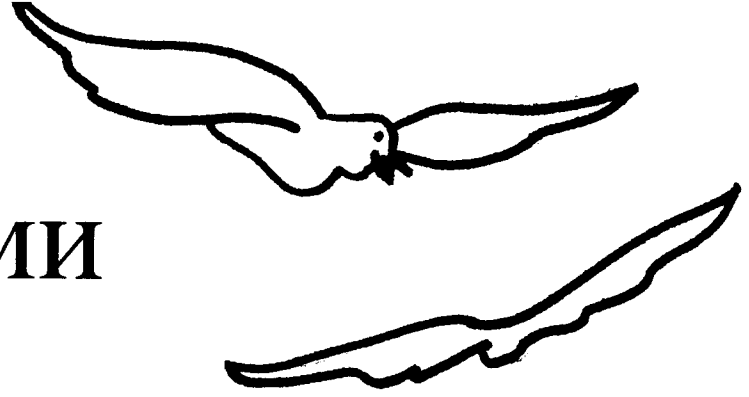

Чорно мор ці ми, бра ві плас ту ни, Черно го Мо ря си ни.



Ми пливе мо в день не зна ну в ясний день і ніч зор я ну ми пливем вперед,



здо бу ва ти світ рід но му краю шлем привіт Агой! рідному краю шлем привіт

Чорноморці ми, браві пластуни,
Чорного Моря сини.

Не лякають нас хвилі ні вітри,
Ні грізні морські тайфуни.
Ми пливемо...

Ми пливемо в день незнану,
В ясний день і ніч зоряну,
Ми пливем вперед, здобувати світ
Рідному краю шлем привіт. Агой!
Рідному краю шлем привіт!

Любимо моря, наше в них життя,
Радістю сяють нам лица.
Ми пливемо...



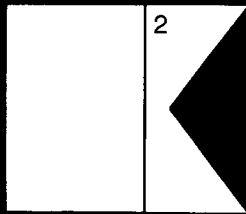

а

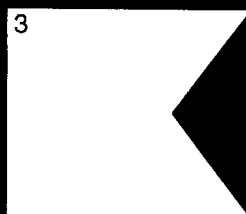

б

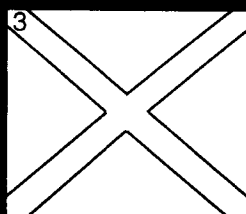

в

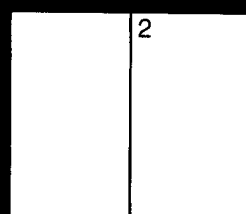

г

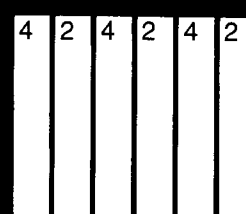

Г

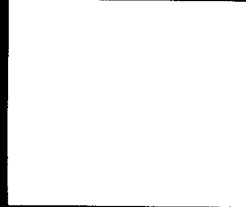

ь

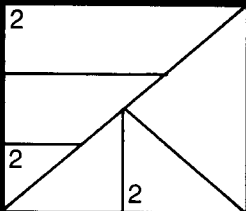

я

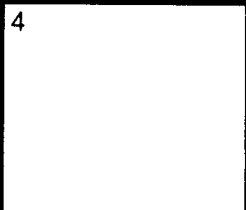

ю

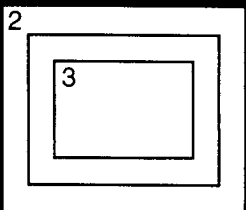

щ

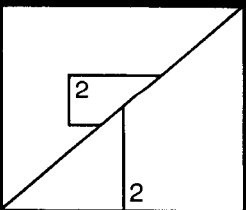

ш

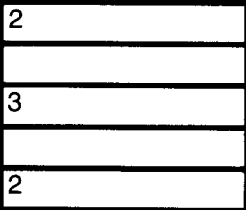

ц

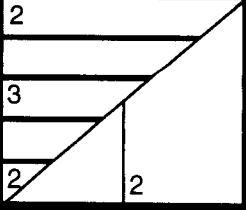

ч

12

Моряки по цілому світі вміють читати прапори. Кожний з цих прапорів зображує одну букву. Моряки вживають звичайно англійську мову, бо вона найбільш знана. Але здібні новачки і новачки можуть писати українською мовою також. Ці прапори замінюють англійські букви українськими буквами, що звучать подібно. Розмалюй прапори красками, котрі позначені числами. Тоді відчитай слова, написані прапорами на лівій сторінці і напиши слова прапорами на правій сторінці.

Ключ
красок:

1. Чорне
2. Синє
3. Червоне
4. Жовте

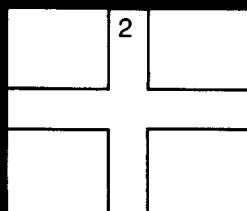
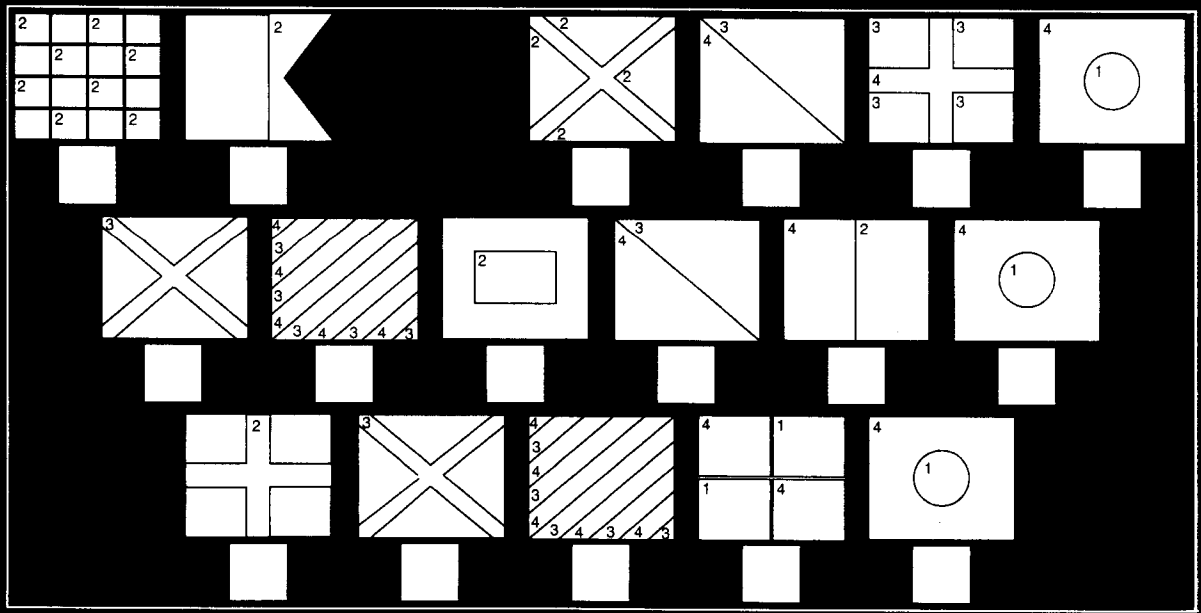
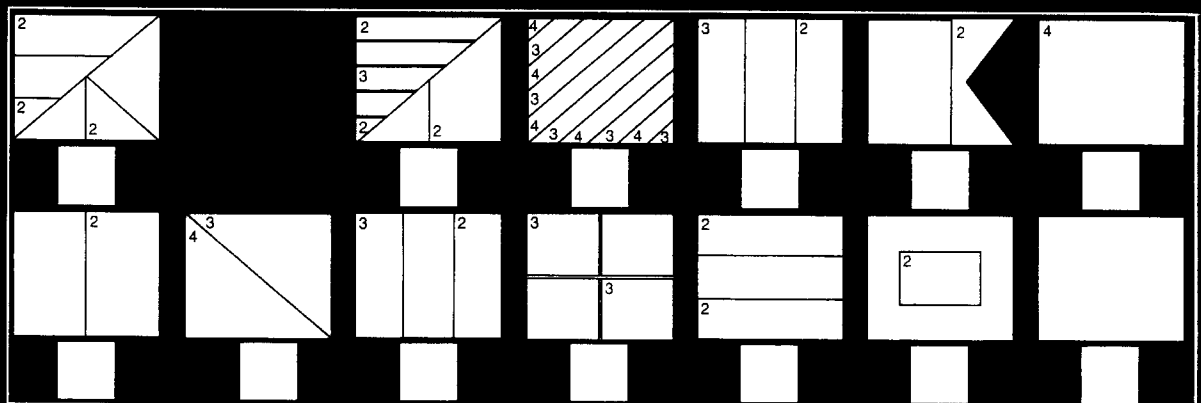

х

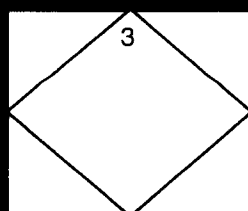

ф

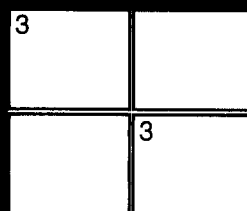

у

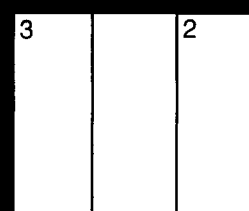

т

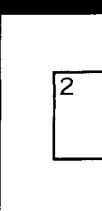

с

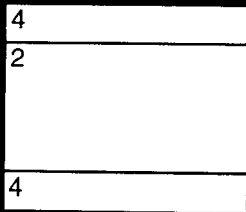

д

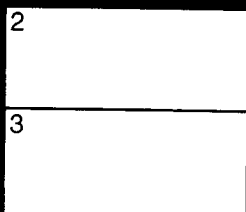

е

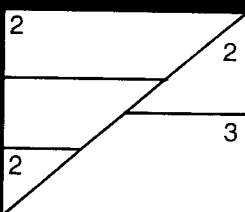

є

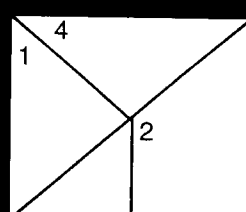

ж

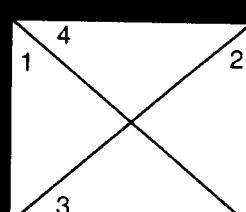

з

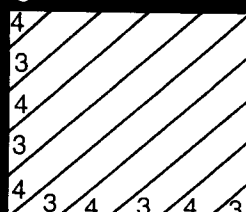

и

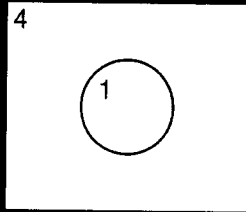

і

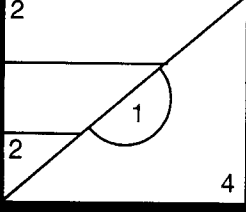

ї

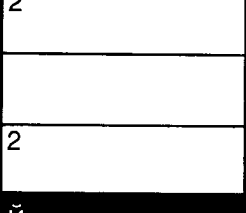

й



к

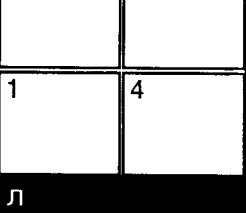

л

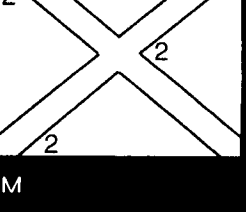

м

ПРАПОРІ

Blank boxes for writing the name.

Напиши своє ім'я.

Blank boxes for writing the name of the regiment.

Напиши назву свого роя.

Blank boxes for writing the name of the brother or sister.

Напиши ім'я свого братчика чи своєї сестрички.

Blank boxes for writing the favorite color.

Котра твоя улюблена краска?

Blank boxes for writing the name of the closest friend or comrade.

Напиши ім'я твого найблищого товарища чи товаришки.

Blank boxes for writing the favorite dish.

Яка твоя улюблена страва?

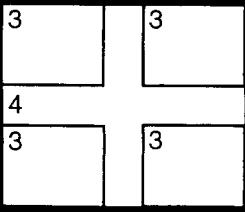

р

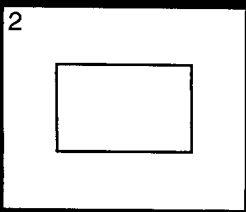

п

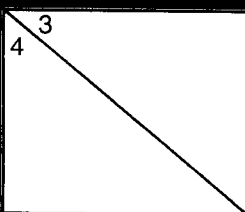

о

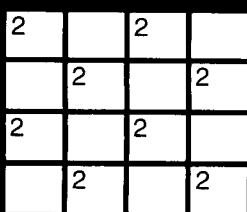

н

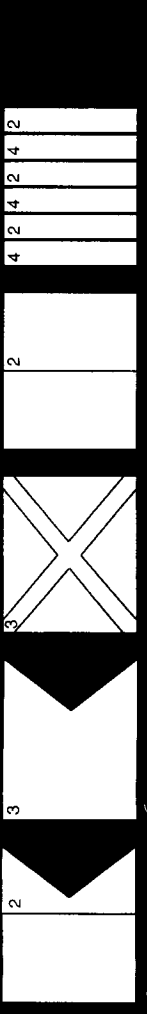

Моряки по цілому світі вміють читати прапори. Кожний з цих прапорів зображує одну букву. Моряки вживають звичайно англійську мову, бо вона найбільш знана. Але здібні новачки і новачки можуть писати українською мовою також. Ці прапори замінюють англійські букви українськими буквами, що звучать подібно. Розмалюй прапори красками, котрі позначені числами. Тоді відчитай слова, написані прапорами на лівій сторінці і напиши слова прапорами на правій сторінці.

Ключ:
 1. Чорне
 2. Синє
 3. Червоне
 4. Жовте

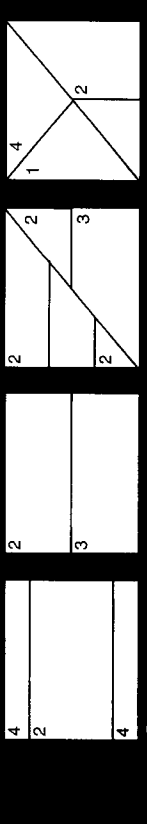
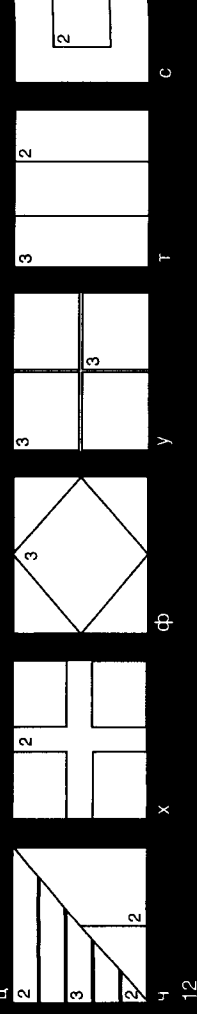
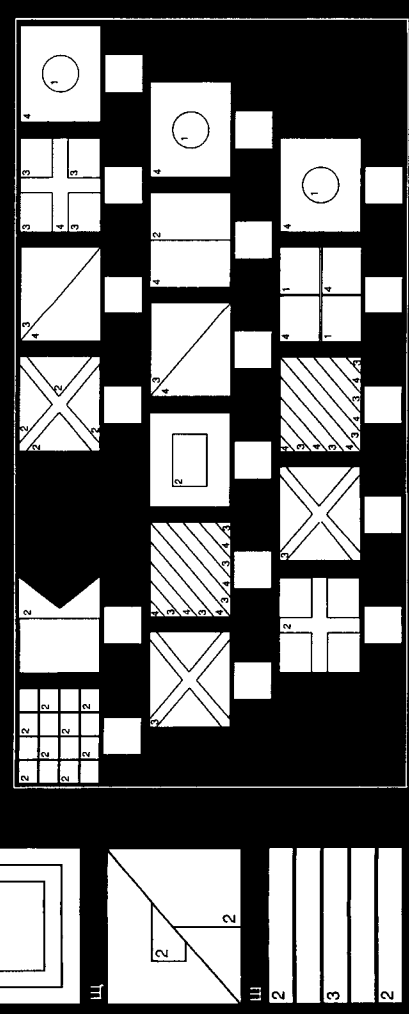
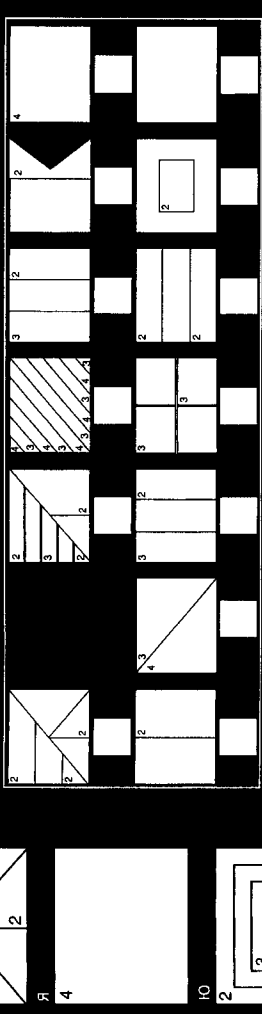

Моряки по цілому світі вміють читати прапори. Кожний з цих прапорів зображує одну букву. Моряки вживають звичайно англійську мову, бо вона найбільш знана. Але здібні новачки і новачки можуть писати українською мовою також. Ці прапори замінюють англійські букви українськими буквами, що звучать подібно. Розмалюй прапори красками, котрі позначені числами. Тоді відчитай слова, написані прапорами на лівій сторінці і напиши слова прапорами на правій сторінці.

Ключ:
 1. Чорне
 2. Синє
 3. Червоне
 4. Жовте

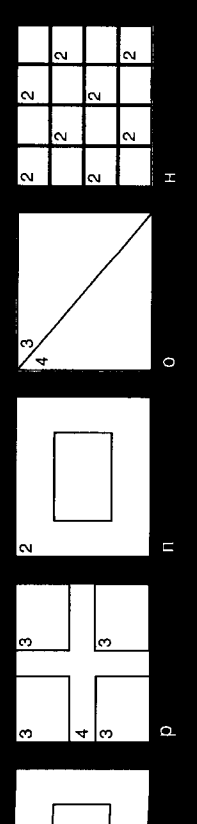
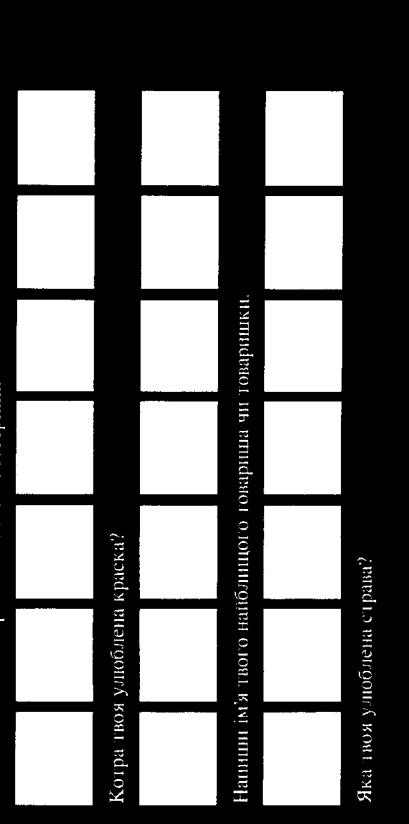
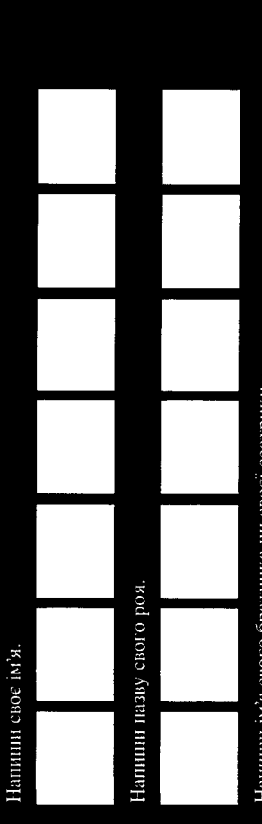

ПРАПОРИ

Напиши своє ім'я.

Напиши назву свого роз.

Напиши ім'я свого братчика чи своєї сестрички.

Котра твоя улюблена краска?

Напиши ім'я твого найближчого товариша чи товаришки.

Яка твоя улюблена стравка?

...чому залізні кораблі не тонуть?

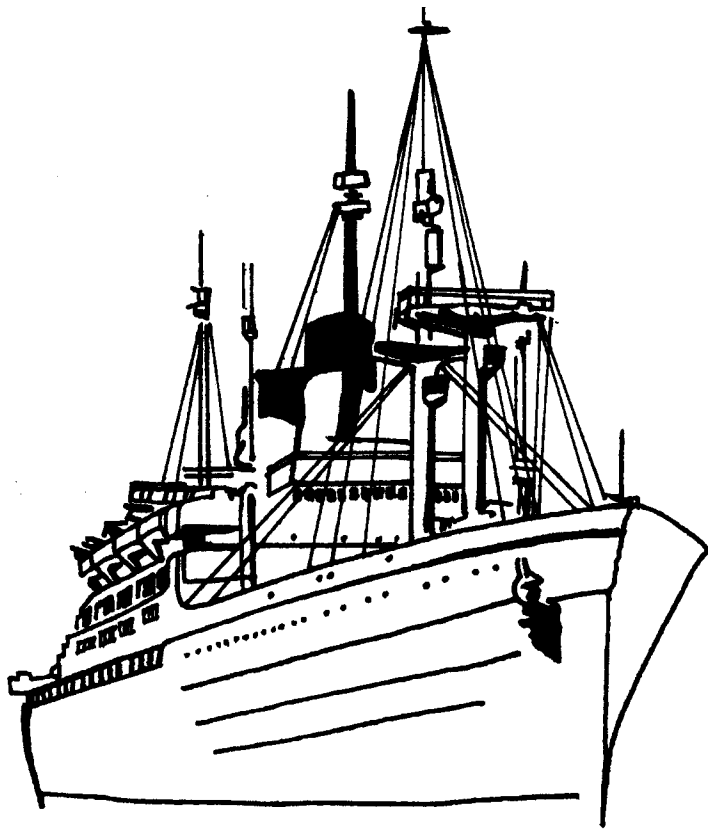

Усі знають, що дерево плаває, а що залізо тоне. Правда?

Ні, не правда! Хоч колись будували кораблі лише з дерева, нині більшість кораблів зроблені з заліза та інших металів. Якщо це правда, чому залізні кораблі плавають, коли інші залізні предмети тонуть?

Спробуй цей експеримент. Візьми дві частинки алюмінієвого паперу однакового розміру. Зролуй одну частинку тісно в маленький мячик, а другу зложи у форму човна. Потримай човен і мячик у воді так, щоб вони були майже під водою та пусти. Що сталося? М'ячик тоне, а човен плаває по воді.



Чи знаєш, чому? Коли ти тримаєш м'ячик у воді, він відпихає воду до боку. Але м'ячик важить більше ніж кількість води, котру він відпихає. Тому м'ячик тоне. Коли ти тримаєш човен у воді, він також відпихає воду до боку. Човен і м'ячик однаково важать але човен є більший і більше води відпихає, коли тримаєш у воді, ніж м'ячик. Вода, котру човен відпихає, важить більше, ніж човен. Тому човен плаває.



...чому море солене?

Вода в морях і океанах має в собі багато різних складників. В найбільших кількостях знаходиться натрій (Na) та хлор (Cl) (той сам що вживається, щоб чистити воду в басейнах). Більшість натрію і хлору в морях і океанах знаходиться у формі натрієвого хлориду (NaCl), котрий ти напевно краще знаєш, як сіль!

Різні моря й океани мають інакшу кількість солі, залежно головно від джерел свіжої води. Наприклад: північний льодовий океан, має дуже мало солі через те, що там багато льоду, що топиться та додає свіжої води.

...чому Чорне Море зветься чорним?

Море, яке творить південну межу України називається Чорне Море. Але хіба воно не чорне?

Є дві теорії, чому назвали Чорне Море чорним. Деякі кажуть, що це тому, що на Чорному Морю часто буває мряка і вода тоді виглядає темна, чорна. Інакші кажуть, що це тому, що на Чорному Морю скорі надходять бурі. Колись бурі на морі могли легко потопити кораблі та моряки боялись “злих” сил моря. Тому назвали його чорним.

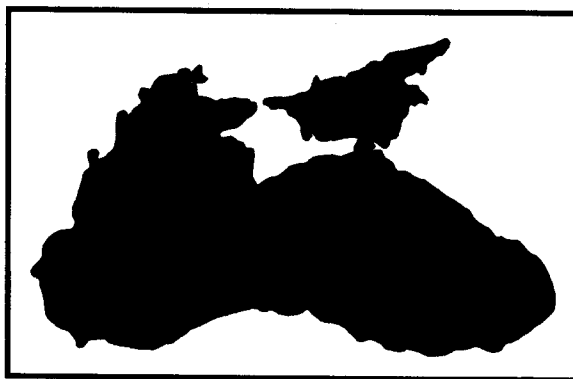

Є також два інші моря котрі мають назву від краски. Чи знаєш, як вони називаються і де їх знайти? Жовте море знаходиться між Китаєм та Японією. А Червоне море знаходиться на південному сході, між Ізраїлем та Єгиптом.

НАВІГАЦІЯ

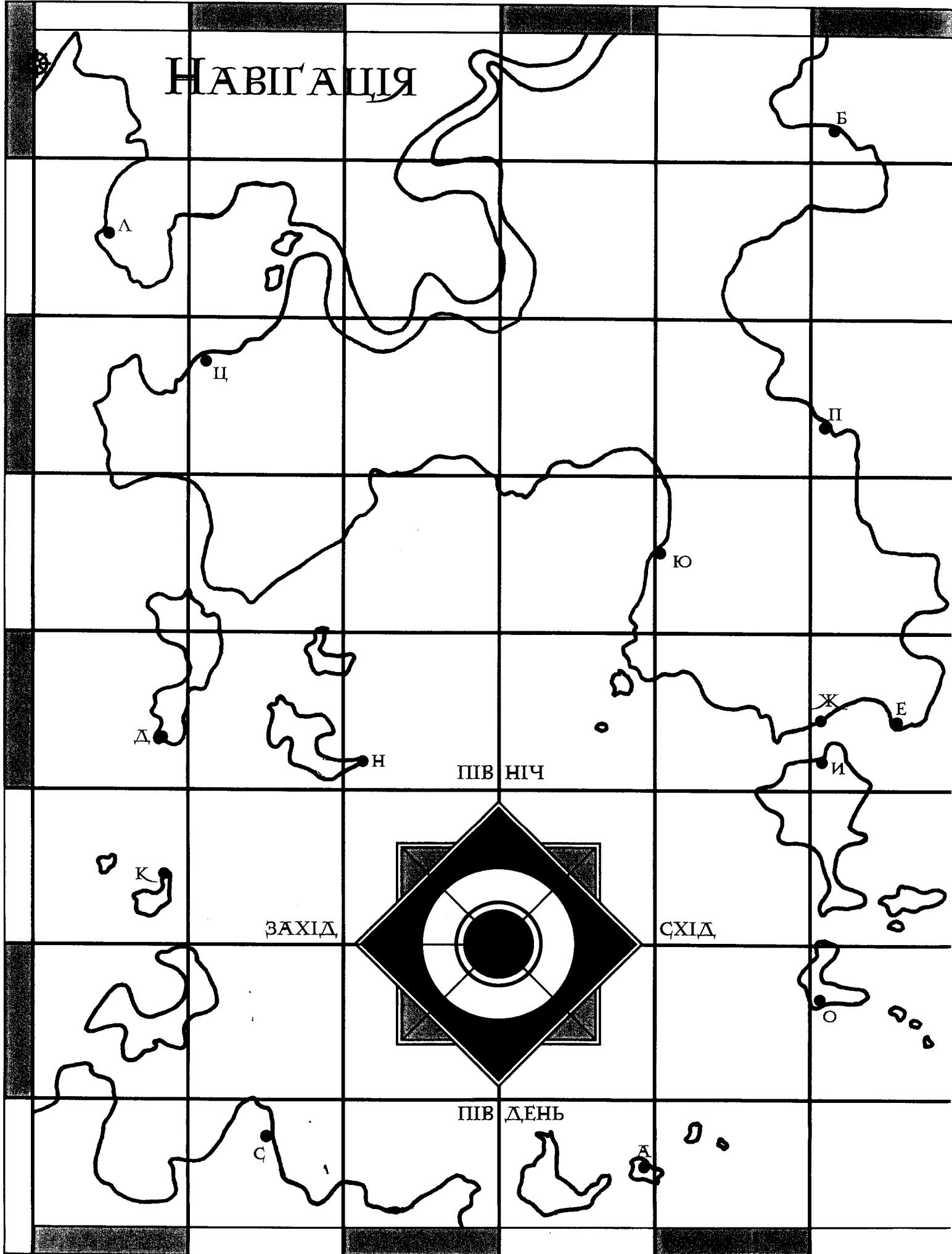

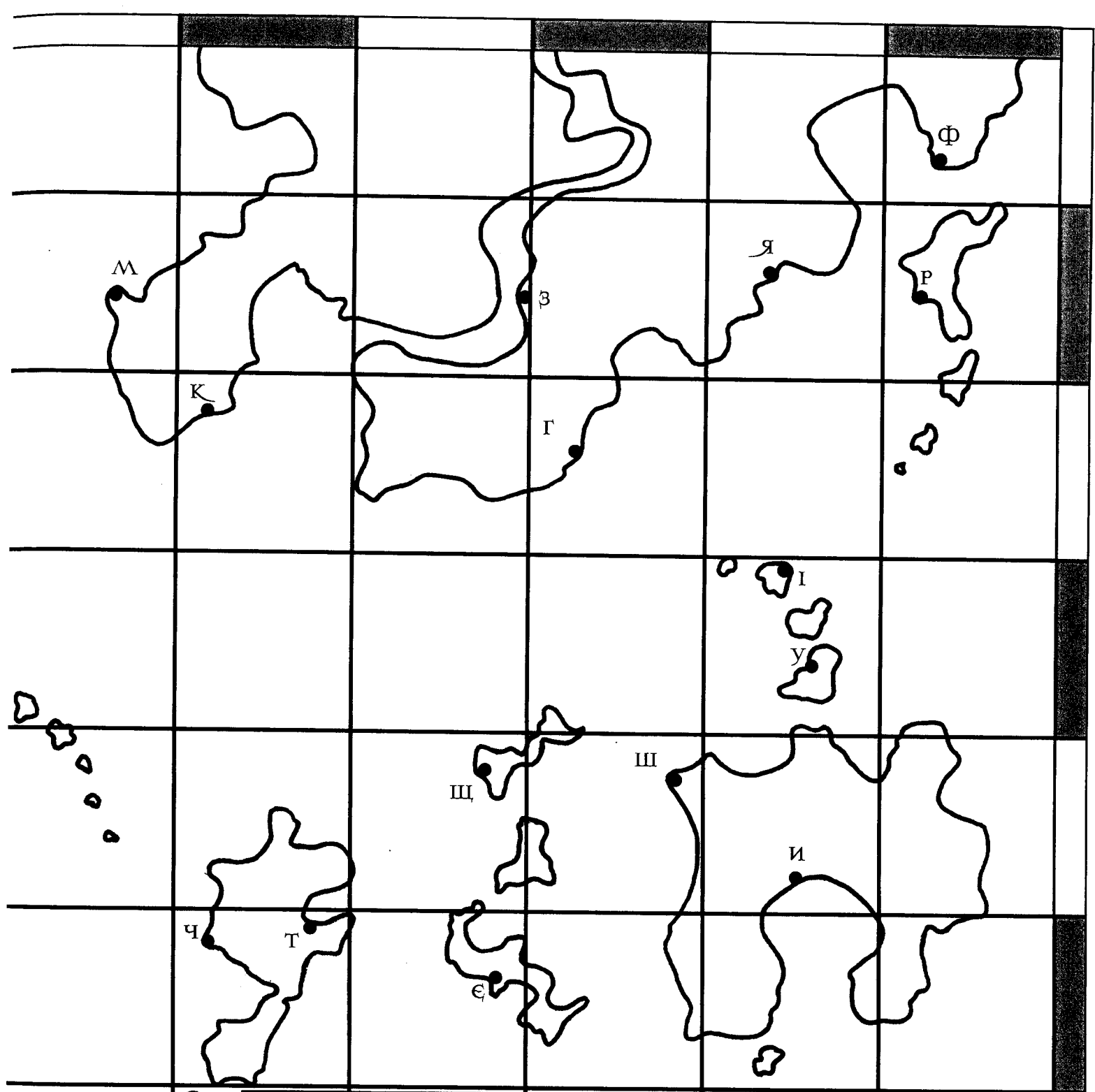

Десь тут на мапі схований скарб. Попливи від керма за дороговказими понище. Коли допливаєш до міста, позначеного буквою, запиши букву. Букви в правильному порядку скажуть, який скарб віднайшов Богдан. Попливи на:

- | | | | |
|---------------------|--------------------|---------------------|----------------------|
| 1. південь 145 миль | 6. схід 100 миль | 11. північ 100 миль | 16. схід 65 миль |
| 2. схід 15 миль | 7. північ 9 миль | 12. схід 20 миль | 17. південь 110 миль |
| 3. південь 23 миль | 8. схід 15 миль | 13. південь 45 миль | 18. захід 40 миль |
| 4. схід 45 миль | 9. південь 23 миль | 14. схід 70 миль | 19. північ 33 миль |
| 5. північ 24 миль | 10. схід 60 миль | 15. північ 35 миль | |

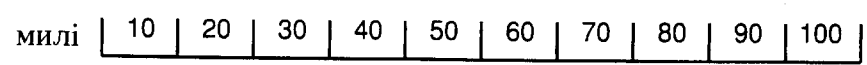

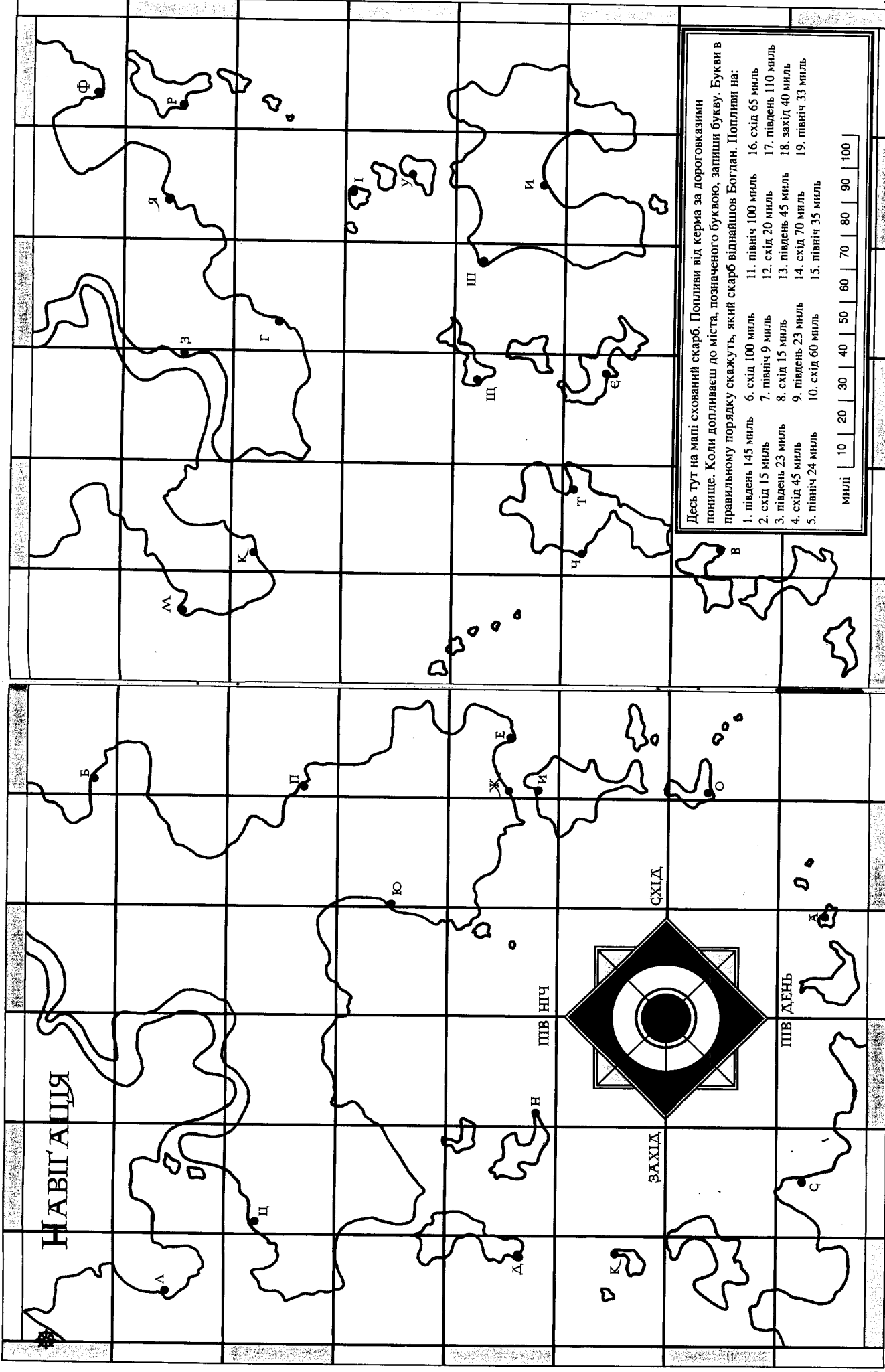

Десь тут на карті схований скарб. Попливи від керма за дороговказими
 понище. Коли допливаеш до міста, позначеного буквою, запиши букву. Букви в
 правильному порядку скажуть, який скарб віднайшов Богдан. Попливи на:

1. південь 145 миль
2. схід 15 миль
3. південь 23 миль
4. схід 45 миль
5. північ 24 миль
6. схід 100 миль
7. північ 9 миль
8. схід 15 миль
9. південь 23 миль
10. схід 60 миль
11. північ 100 миль
12. схід 20 миль
13. південь 45 миль
14. схід 70 миль
15. північ 35 миль
16. схід 65 миль
17. південь 110 миль
18. захід 40 миль
19. північ 33 миль



Майструємо: Медуза

Потрібно:

пластиковая накривка з харчів
тоненький папір до майстрування
(сере paper)
чорний і білий папір
ножиці, клей, нитка

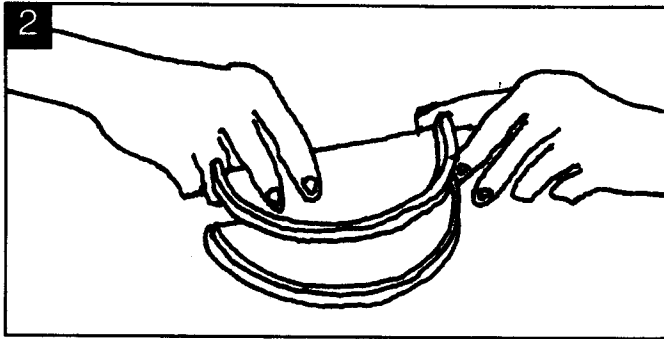

Зліпи клеєм дві половинки накривки.
Покрий накривку клеєм з обох сторін.

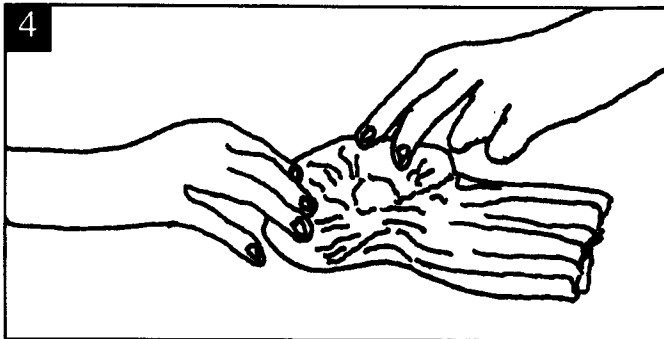

Зложи і заліпи папір довкола округлого краю
накривки. Залиши 10 сантиметрів паперу
вільного посередині простого краю накривки.

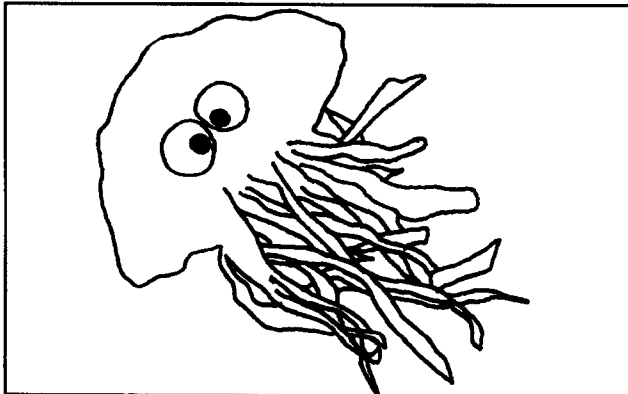

Витни два білі та два чорні кола з паперу.
Наліпи чорні кола на білі, щоб зробити очі.

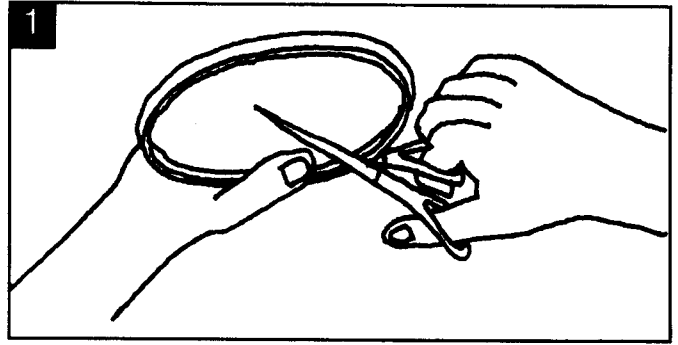

Розгни накривку на половину.

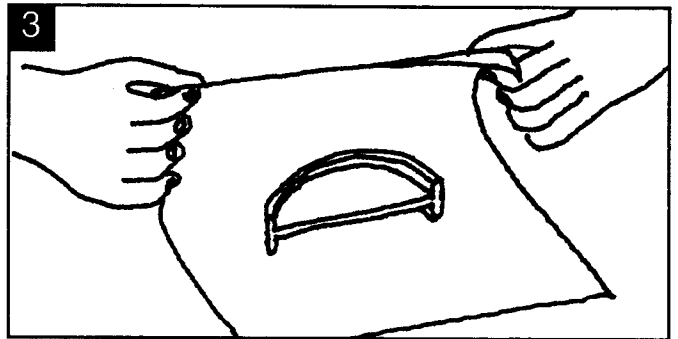

Положи накривку по середині паперу. Зложи
папір так, щоб заокруглена частина накривки
була в середині складеного паперу.

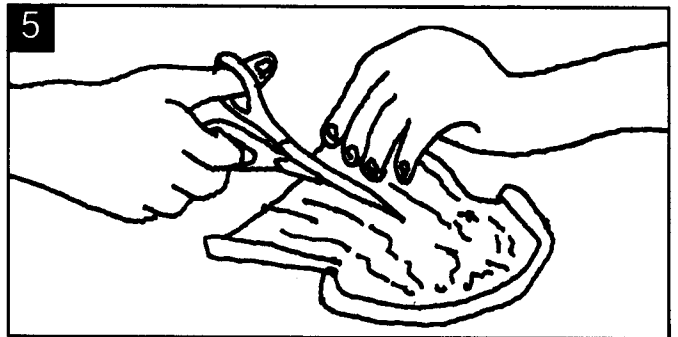

Розітни папір з долини в довгі пасочки.

Моряки колись боялися, що в морі
живуть різні змії, що можуть своїми
щупальцями затопити цілий човен.
Новачки й новачки знають, що такого в
морі немає, хоч часом нам медузи ви-
глядають досить страшні. Медузи
мають вусики, які можуть попекти
шкіру, якщо доторкнеш. Тому краще
обминати медуз, якщо побачиш в морі.

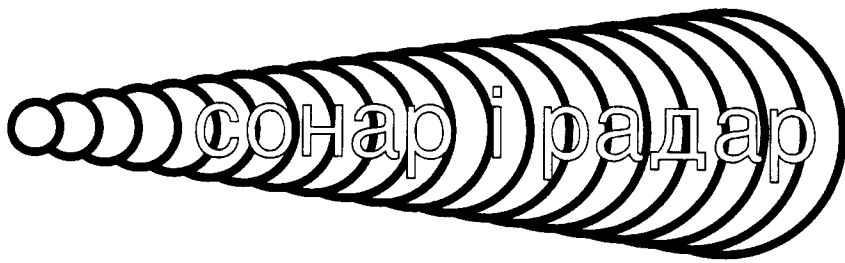

Сонар уживає звукові хвилі, щоб віднайти речі під водою. А радар уживає радієві хвилі, щоб віднайти предмети над водою. Сполучи крапки по порядку, щоб побачити, що віднайшов крейсер.

Чи можеш відгадати що знайшов крейсер радаром, а що сонаром?

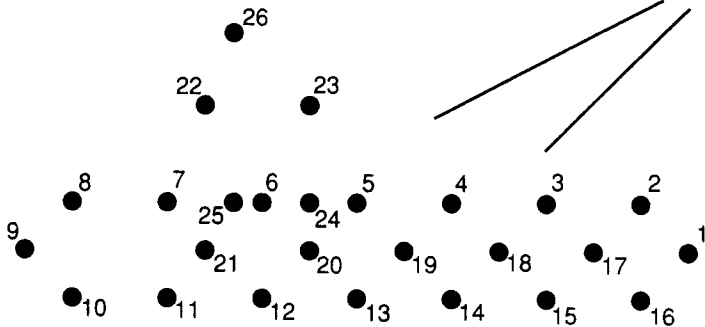
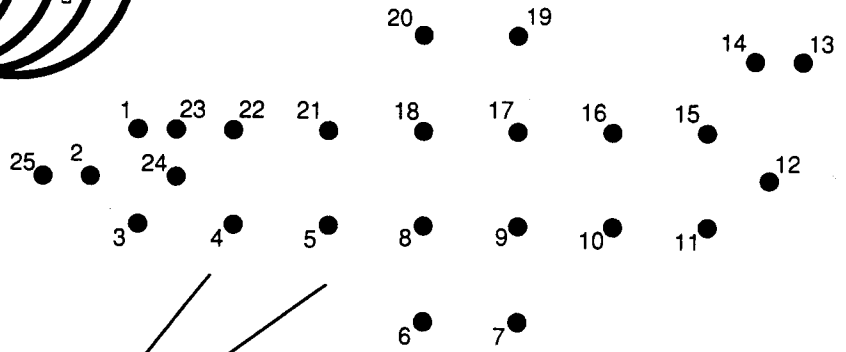

новацька вмiлiсть Чорноморець

1. Здобуде вмiлiсть пливака.
2. Спочить iз човна або низького берега до води.
3. Вмiє ниряти й витягне з глибини одного метра невеликий яскравий предмет.
4. Вилiзе на 3 метри високу щоглу, пройде через 6 метрову довгу кладку з наплечником на спинi й якимсь предметом на головi.
5. Зав'яже рятувничий вузол i застосує його в практицi.
6. Вмiє надати, вiдчитає, й розумiє знак "СОС".
7. Пояснить, що таке радар i сонар, та яка рiзниця мiж ними.
8. Розрiзнить головнi види човнiв i кораблiв: човен з веслами, каюк, моторовий човен, вiтрильник, кораблi: воєннi, пасажирськi, торговельнi.
9. Зробить модель вiтрильника й моторового човна.
10. Заспiває пiсню "Чорноморцi ми".
11. Прочитає бодай одну книжку про пригоди на морях та переповiсть її змiст.
12. Вмiє дещо розказати про океани й моря, зокрема про Чорне море й українську чорноморську флiоту.
13. Знає засадничi засоби безпеки на водi.

Гра Кіма: Човни

Маяки освічують дорогу човнам. Чи ти пам'ятаєш назву цих човнів? В каменях маяка, запиши назву усіх човнів, вписуючи в кожний камінь одну букву. Якщо відчитаєш букви в тих каменях, котрі мають у собі кола відчитаєш відповідь на загадку.

“Що кожному морякові треба вміти?”

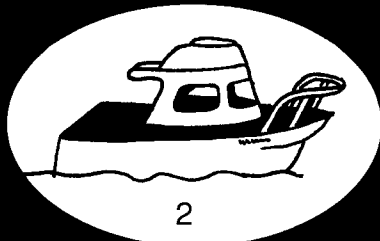
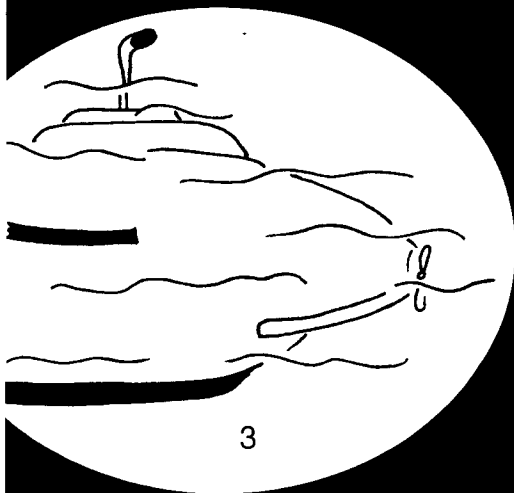
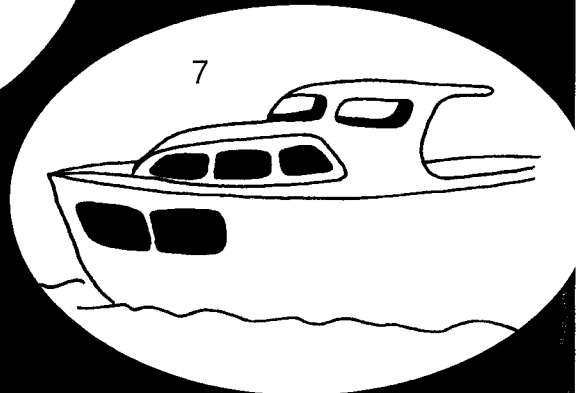
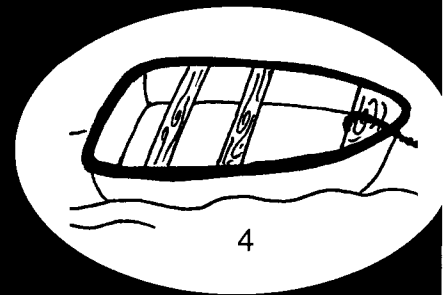
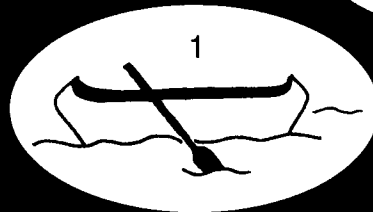
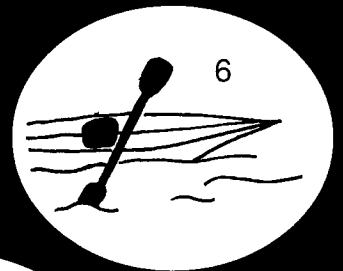
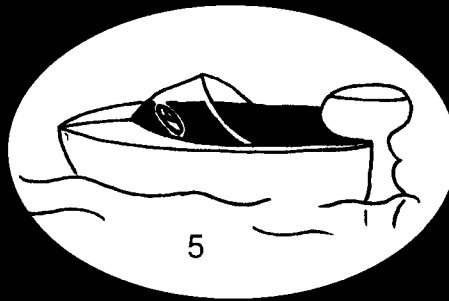
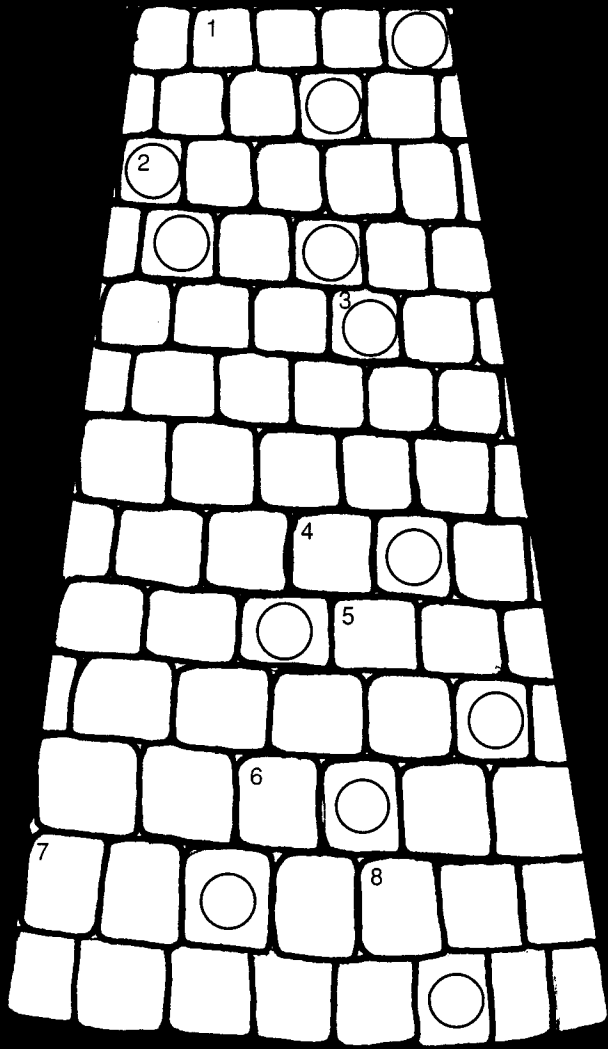

ЛИСТОК ПРИРОДИ

Звідки приходить вода?

Ми часто не думаємо про те, звідки приходить вода з крану. Нам досить легко відкрити кран і маємо воду скільки хочемо. Але звідки та вода приходить?

Вода з крану приходить з озера, з річки, з джерел. Уяви собі, як би було сумно в літі на таборі, як би не було більше води в басейні, в озері, чи в річці. Тому важне є не марнувати воду.

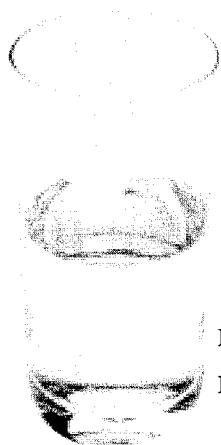

Чи ти пускаєш воду, коли чистиш зуби? Вода з крану тече багато скорше, ніж ти думаєш. В той час, що тобі забере добре почистити зуби, можна випустити 5 літрів води. То є досить, щоб наповнити 13 пушок содової води!

Ощадні новаки й новачки помочать трохи щіточку, тоді закрутять воду, поки не почистили зуби. Так можна заощадити 9 літрів води на день, 63 літри води на тиждень, понад 3,250 літрів води кожного року!

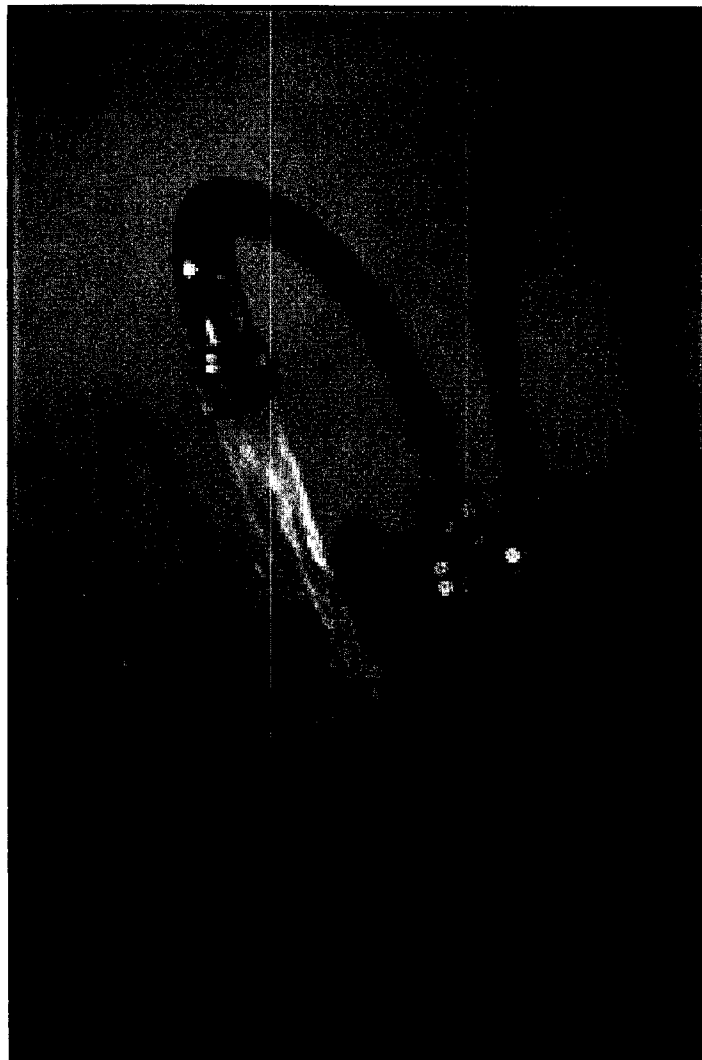
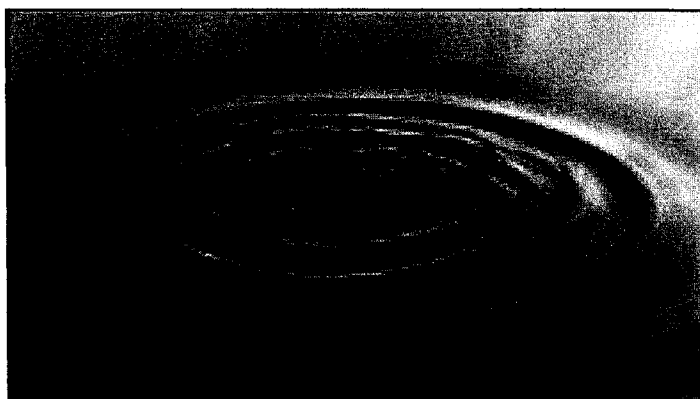

Ти можеш стати водним детективом у своїй хаті. Перевір, чи десь в дома не тече вода з крану або в туші. Попроси, щоб батьки направили там, де тече кран.

Це не тільки ошаджує воду, але гроші також!



ХРОНІКА



СИЛА І СЛАВА
1996

ОСЕЛЯ БАРВІНОК
СТАНІЦІЯ ЕДМОНТОН, АЛЬБЕРТА

ТАІСА ГІНЧ
АЧАМ ПЕТРІВ
НІНО
КУЗІТІЧ
АДРІЯНО
ТОВСТЮК
МІРОН
ЗВОЗ АСЦОВИЙ
АНАРІСІ
НАДЯ КУЗМІЧ
ЮЛІЯН
СВЯТОСЛАВ
ЕВАРАРАЗ

ЕВГЕН ДИТІНЬЯК

МІХАЙЛО ПРИБОУЩЕНКО
ВІСЛАВ ПАТЕРІНА
ЕДВАРАЗ
МАРІЯНА
МАРИКА ПАРИЙ
МАРІСЯ КОШАРЧИЧ
ПЕТРІВ
МАРКО
МАРІЯНА СЕВАРИШ
ЗЕНКО МАРКЕВИЧ
ТАТЯНА КОШАРЧИЧ
МАРКО
ІШ
СЕРГІЙ БОЦЮРКІВ
АНТОНІЯ ЯРОВАНО
РОДАНКО
ЕВАРАРАЗ

Дорогий Готуйсь!

Цього року моя киця відвідувала мене на таборі. Всім новачкам подобалася Сяся.

Сяся залізла до черевика одної новачки. Новачки думали, що це було дуже смішне!

Готуйсь!

Марійка Михайлов
8 років

Чи ти хочеш дістати відзнаку кореспондента "Готуйсь"? Вишли цікавий допис з рисунком або фотографією та заадресований коверт з поштовою маркою на 32 центи на адресу:

Готуйсь
144 Second Ave.
New York, NY 10003



Дорогий Готуйсь!

Я називаюся Евген Дитиньяк. Мені 6 років.

Ми в Едмонтоні мали маскараду в жовтні. Тут є знімок. Прошу помістити в журналі Готуйсь.

Евген Дитиньяк

Новачки 9-го гнізда Лісове Царство і новачки 6-го гнізда Працьовиті з Едмонтону, Альберти на маскарадї.

Дорогий Готуйсь!

Цього року на Новому Соколі, табір новачок називався "Цілий світ є мій."

Кожного дня ми їхали до іншої країни. Всі рої були з іншої країни- Мадярські ворожки, Грецькі богині, Екзотичні еспанки, і Японські лялі.

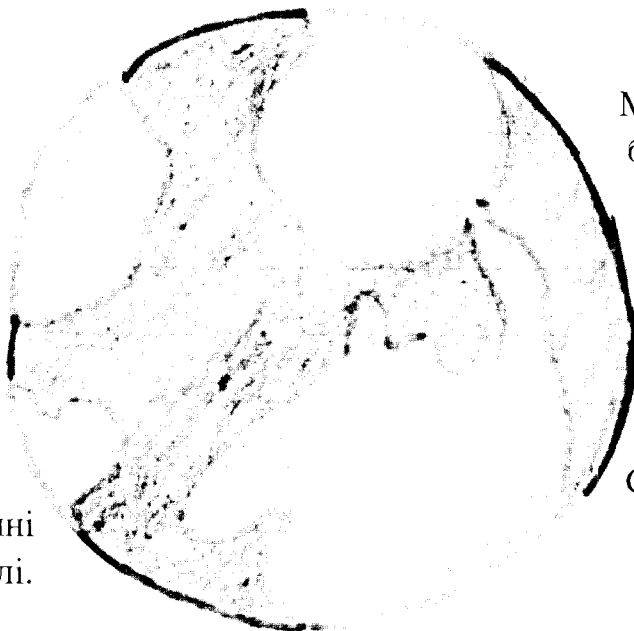

Ми також зробили багато речей з інших країн. Мені найбільше подобалася наша Еспанська фієста!

Готуйсь!

Стефця Михайлов
10 років

Дорогий Готуйсь!

Ми є рій *Метелики*, 8-ме гніздо Крилатих у Вінніпегу. Ми є найстарший рій. Новачки роя працюють над вміlostями.

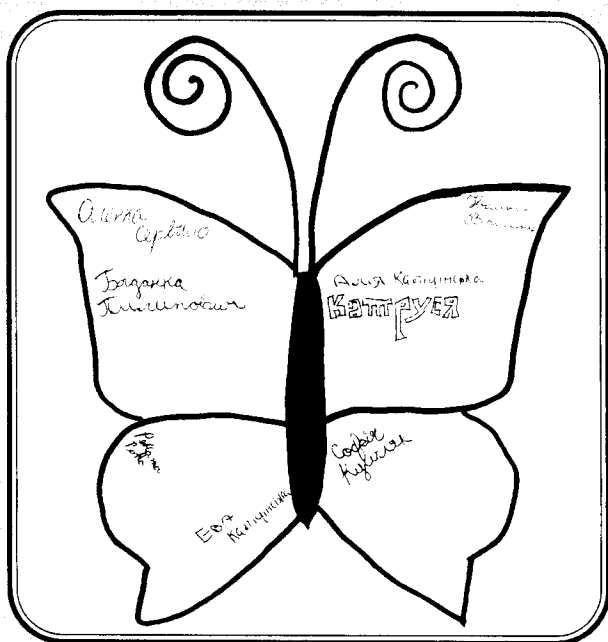

Рій *Метелики* відбув різні прогульки, щоб здобути вміlostі: роверист у парку, ковзар на леді, і художник у парку скульптури мистця Л. Молодожанина. Ми вам вислали знімки із тих прогульок.

-рій *Метелики*, Вінніпег

вміlostь ковзар



вміlostь роверист



вміlostь художник





Різдво на таборі?

На південній півкулі, літо приходить, коли на північній півкулі є зима. Тому літні табори в країнах Австралії, Бразилії та Аргентини відбуваються в різдвяний час. Ось новаки при Святій Вечері на пластовій оселі *Ненаситець* в Пунта Індіо, Аргентина.
січень 1997

Новаки й новачки,
братчики й сестрички
на таборі
представляють
різдвяний вертеп.



Таке авто збудували
самі новаки.
А де мотор?
Ось стоять чотири
мотори-братчики!
До кухні, прошу...